



Installatie- en onderhoudshandleiding

## CTC EcoPart 400

Model 406-417

400V 3N~ / 230V 1N~



**Vertaling van de oorspronkelijke  
gebruiksaanwijzing.**

**Bewaren voor toekomstig gebruik.**

**Voor gebruik zorgvuldig lezen.**



MADE IN SWEDEN

## De koelmodule verwijderen

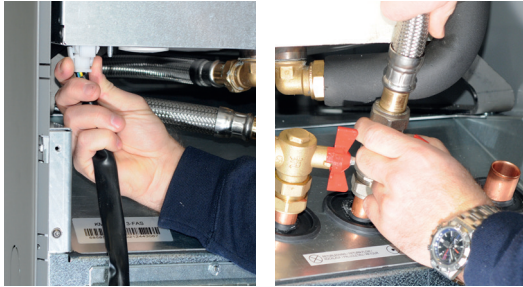

1. Koppel de connector van de voedingskabel en de slangen van de koelmodule los.



2. Bevestig de twee draaggrepen aan de onderkant van de koelmodule.



3. Draai de schroeven van de koelmodule los.



4. Trek aan de koelmodule door de voorste rand eerst iets op te tillen met de draaggrepen.



5. Til de koelmodule op met de draaggrepen en de schouderbanden.

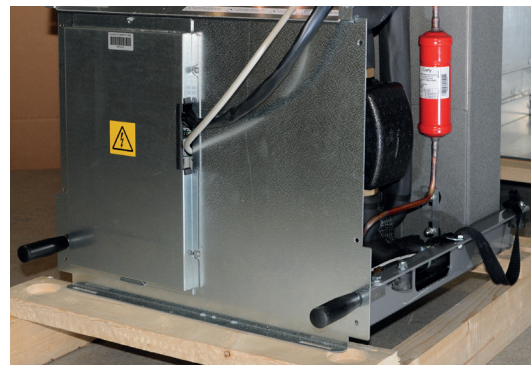

6. Til de koelmodule in het product met de draaggrepen en de schouderbanden. Verwijder de draaggrepen en sluit de voedingskabel en de slangen weer aan en bevestig de schroeven.

Installatie- en onderhoudshandleiding

## CTC EcoPart 400

Model 406-417

400V 3N~ / 230V 1N~

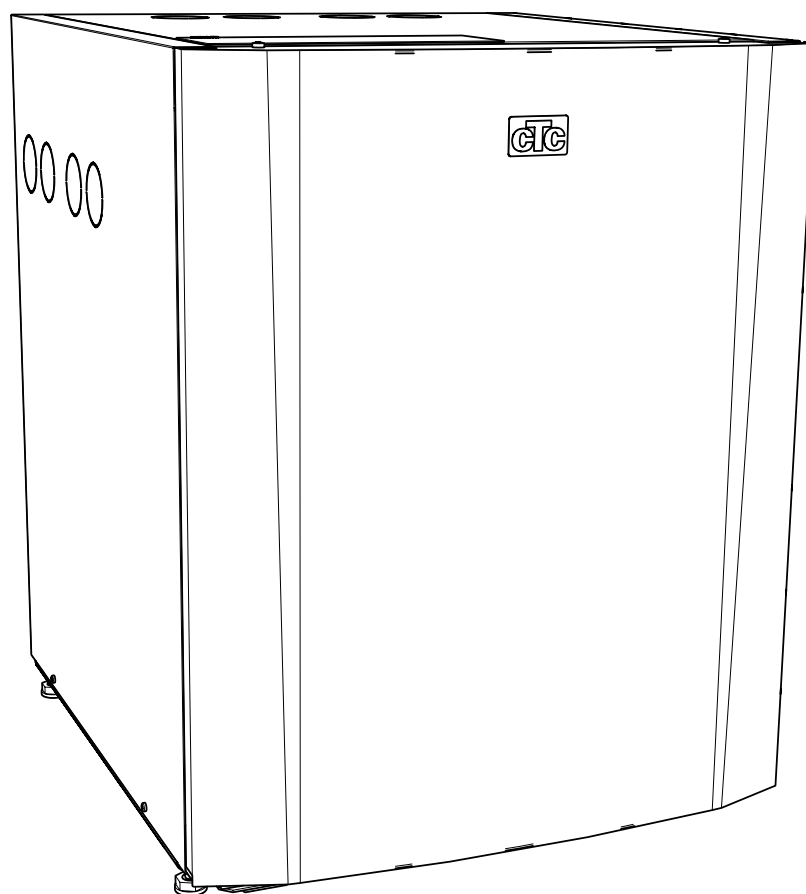

## Inhoudsopgave

<b>1. Om te onthouden!</b> .....	<b>6</b>	<b>8. Communicatie-aansluiting</b> .....	<b>24</b>
<b>2. Veiligheidsinstructies</b> .....	<b>6</b>	8.1 CTC Basic display (accessoire).....	24
<b>3. Checklist</b> .....	<b>7</b>	8.2 Optie 1 - Eén warmtepomp aansluiten.....	25
<b>4. Aansluitopties</b> .....	<b>8</b>	8.3 Optie 2 - Seriële aansluiting van warmtepompen.....	26
<b>5. Technische gegevens</b> .....	<b>9</b>	8.4 Optie 4 - CTC EcoEI v3.....	27
5.1 CTC EcoPart 406-412, 400V 3N~.....	9	8.5 Optie 5 - CTC EcoZenith i550 v3.....	28
5.2 CTC EcoPart 414-417, 400V 3N~.....	10	8.6 Optie 6 - CTC EcoLogic v3.....	29
5.3 CTC EcoPart 406-410, 230V 1N~.....	11	8.7 Het besturingssysteem aansluiten.....	30
5.4 CTC EcoPart 412-414, 230V 1N~.....	12	8.8 Aansluitschema 400V 3N~.....	35
5.5 Plaats van het onderdeel.....	13	8.9 Bedradingsschema 230V 1N~.....	36
5.6 Overzicht afmetingen.....	13	8.10 Onderdelenlijst.....	37
5.7 Koelcircuit.....	14	8.11 Weerstanden voor voelers.....	38
5.8 Werkingsgebied.....	14	<b>9. Eerste opstart</b> .....	<b>40</b>
<b>6. Installatie</b> .....	<b>15</b>	<b>10. Bediening en onderhoud</b> .....	<b>40</b>
6.1 Aansluiting van de verwarmingsmediumzijde.....	16	10.1 Periodiek onderhoud.....	40
6.2 Het captatiesysteem aansluiten.....	17	10.2 Bedrijfsstop.....	40
6.3 Captatiepomp.....	20	10.3 Onderhoudspositie.....	40
<b>7. Elektrische installatie</b> .....	<b>22</b>	<b>11. Probleemoplossing</b> .....	<b>41</b>
7.1 Elektrische installatie 400V 3N~.....	22	11.1 Luchtproblemen.....	41
7.2 Elektrische installatie 230V 1N~.....	23	11.2 Alarm.....	41
7.3 Alarmuitgang.....	23		
7.4 Grondwaterverwarming.....	23		

**Wanneer u contact opneemt met CTC, moet u altijd het volgende vermelden:**

- Serienummer
- Model/grootte
- het foutbericht dat in het display stond
- Uw telefoonnummer

Vul de onderstaande informatie in. Dit kan nuttig zijn als er iets gebeurt.

Product:	Serienummer:
Installateur:	Naam:
Datum:	Tel.nr.:
Elektrische installateur:	Naam:
Datum:	Tel.nr.:

Er wordt geen aansprakelijkheid aanvaard voor eventuele druk-en zetfouten. Wij behouden ons het recht voor om wijzigingen aan te brengen.

## Software update



software.ctc.se



Voor meer informatie over bijgewerkte functies en het downloaden van de nieuwste software, zie de website "software.ctc.se".

## Gefeliciteerd met de aankoop van uw nieuwe product!



### De complete warmtepomp voor rots, grond of meer

CTC EcoPart 400 is een warmtepomp die warmte onttrekt aan een boring, de bodem of een meer en dit overbrengt het naar de al aanwezige verwarmingskring in uw huis. De CTC EcoPart 400 wordt volledig benut voordat de normale verwarmingskring wordt ingeschakeld en helpt bij het verwarmen van het huis.

De warmtepomp kan worden aangesloten op CTC EcoZenith of op een bestaande ketel via de CTC EcoLogic sturing.

De CTC EcoPart 400 is ontworpen om te werken met een hoge efficiëntie en een laag geluidsniveau.

Bewaar deze handleiding met de installatie- en onderhoudsinstructies. Als er goed voor gezorgd wordt, zult u vele jaren van het gebruik van uw CTC EcoPart 400 kunnen genieten. Deze handleiding geeft u alle informatie die u nodig heeft.

### De EcoPart 400 is verkrijgbaar in meerdere versies

#### CTC EcoPart 406-412 (LEP)

- Captatiepomp klasse A (Low Energy Pump - LEP)
- Geen laadpomp

#### CTC EcoPart 414-417 2xLEP

- Captatiepomp klasse A (Low Energy Pump - LEP)
- Laadpomp klasse A (Low Energy Pump - LEP)

# 1. Om te onthouden!

Controleer met name de volgende punten bij aflevering en installatie :

- Het product moet rechtop worden vervoerd en opgeslagen. Wanneer het product wordt verplaatst, kan het tijdelijk op de achterkant worden geplaatst.
- Verwijder de verpakking en controleer voor de installatie of het product niet is beschadigd tijdens het transport. Meld eventuele transportschade aan de expediteur.
- Plaats het product op een stevige fundering, bij voorkeur van beton. Als het product op zacht tapijt moet worden geplaatst, moeten er grondplaten onder de stelpoten worden geplaatst.
- Denk eraan om een servicegebied van ten minste 1 meter vrij te laten voor het product.
- Het product mag ook niet onder het vloerniveau worden geplaatst.
- Plaats het product niet in een ruimte met dunne muren, omdat mensen in de aangrenzende kamer dan last kunnen ondervinden van de compressor en de trillingen
- Controleer of de leidingen tussen de warmtepomp en het verwarmingssysteem de geschikte diameter hebben.
- Controleer of de circulatiepomp voldoende debiet kan geven om het water naar de warmtepomp te pompen.
- Registreer het product voor garantie- en verzekeringsdoeleinden via onze website:  
<https://www.ctc-heating.com/customer-service#warranty-registration>



Informatie in dit type vakje [i] is bedoeld om te helpen ervoor te zorgen dat het product optimaal functioneert.



Information in dit type vakje [!] is met name belangrijk voor correcte installatie en gebruik van het product.

# 2. Veiligheidsinstructies

De volgende veiligheidsinstructies moeten in acht worden genomen bij het verplaatsen, installeren en gebruiken van het product:

- Zet de veiligheidsschakelaar uit voordat u werkzaamheden aan het product gaat uitvoeren.
- Het product mag niet worden doorgespoeld met water.
- Als u het product verplaatst met een hijssoog of iets dergelijks, controleer dan of de hijsapparatuur, oogbouten, en andere onderdelen niet beschadigd zijn. Ga nooit onder het opgehesen product staan.
- Breng de veiligheid nooit in gevaar door mantels, kappen of dergelijke te verwijderen.
- Breng de veiligheid nooit in gevaar door de veiligheidsapparatuur uit te schakelen.
- Alle werkzaamheden aan het koelsysteem van het product mogen uitsluitend worden uitgevoerd door bevoegd personeel.
- Dit product is uitsluitend bedoeld voor installatie binnenshuis.

Dit product is niet bedoeld voor gebruik door personen (waaronder kinderen) met verminderde fysieke, sensorische of mentale mogelijkheden, of die ervaring en kennis tekort komen, tenzij zij onder leiding staan van of instructies hebben gekregen over het gebruik van het product door een persoon die verantwoordelijk is voor hun veiligheid.

Zorg ervoor dat kinderen niet met het product kunnen spelen.



Als deze instructies niet worden opgevolgd bij het installeren, gebruiken en onderhouden van het systeem, vervalt de aansprakelijkheid van CTC onder de betreffende garantievoorwaarden.

## 3. Checklist

### De checklist moet altijd worden ingevuld door de installatiemonteur

- Als er onderhoud wordt uitgevoerd, kan u worden gevraagd om dit document te overhandigen.
- De installatie moet altijd worden uitgevoerd volgens de installatie- en onderhoudsinstructies.
- De installatie moet altijd op een professionele manier worden uitgevoerd.

### Na de installatie moet de eenheid worden geïnspecteerd en moeten de hieronder aangegeven functionele controles worden uitgevoerd:

#### Installatie van de leidingen

- De warmtepomp is gevuld, geplaatst en afgesteld op de juiste manier volgens de instructies.
- De warmtepomp is zo geplaatst dat er onderhoud aan kan worden uitgevoerd.
- Vermogen van de laad-/verwarmingspomp (afhankelijk van het type systeem) voor het benodigde debiet.
- Open radiatorkranen (afhankelijk van het type systeem) en andere relevante kleppen.
- Luchtdichtheidstest.
- Ontlucht het systeem.
- Controleer of de benodigde veiligheidskleppen goed werken.
- Benodigde afvoerleidingen aangesloten op de afvoer in de vloer (afhankelijk van het type systeem).

#### Elektrische installatie

- Veiligheidsschakelaar.
- Juiste en strakke bedrading.
- Benodigde voelers geplaatst.
- Toebehoren.

#### Klantinformatie (aangepast aan de installatie)

- Opstarten met klant/installateur.
- Menu's/bediening voor het geselecteerde systeem.
- Installatie- en onderhoudshandleiding overhandigd aan de klant.
- Controle en vullen, verwarmingskring.
- Informatie over de fijnafstellingen.
- Alarminformatie.
- Functietest van gemonteerde veiligheidskleppen.
- Registreer uw installatiecertificaat op [ctc-heating.com](http://ctc-heating.com).
- Informatie over fouterportageprocedures.

---

Datum/klant

---

Datum/installateur

## 4. Aansluitopties

De onderstaande afbeelding toont de verschillende aansluitmogelijkheden voor CTC EcoPart 400. In sommige gevallen kan er een CTC Converter en een CTC Basic Display nodig zijn.

### Alternatief

De CTC EcoPart 400 kan worden aangesloten op de onderstaande producten.

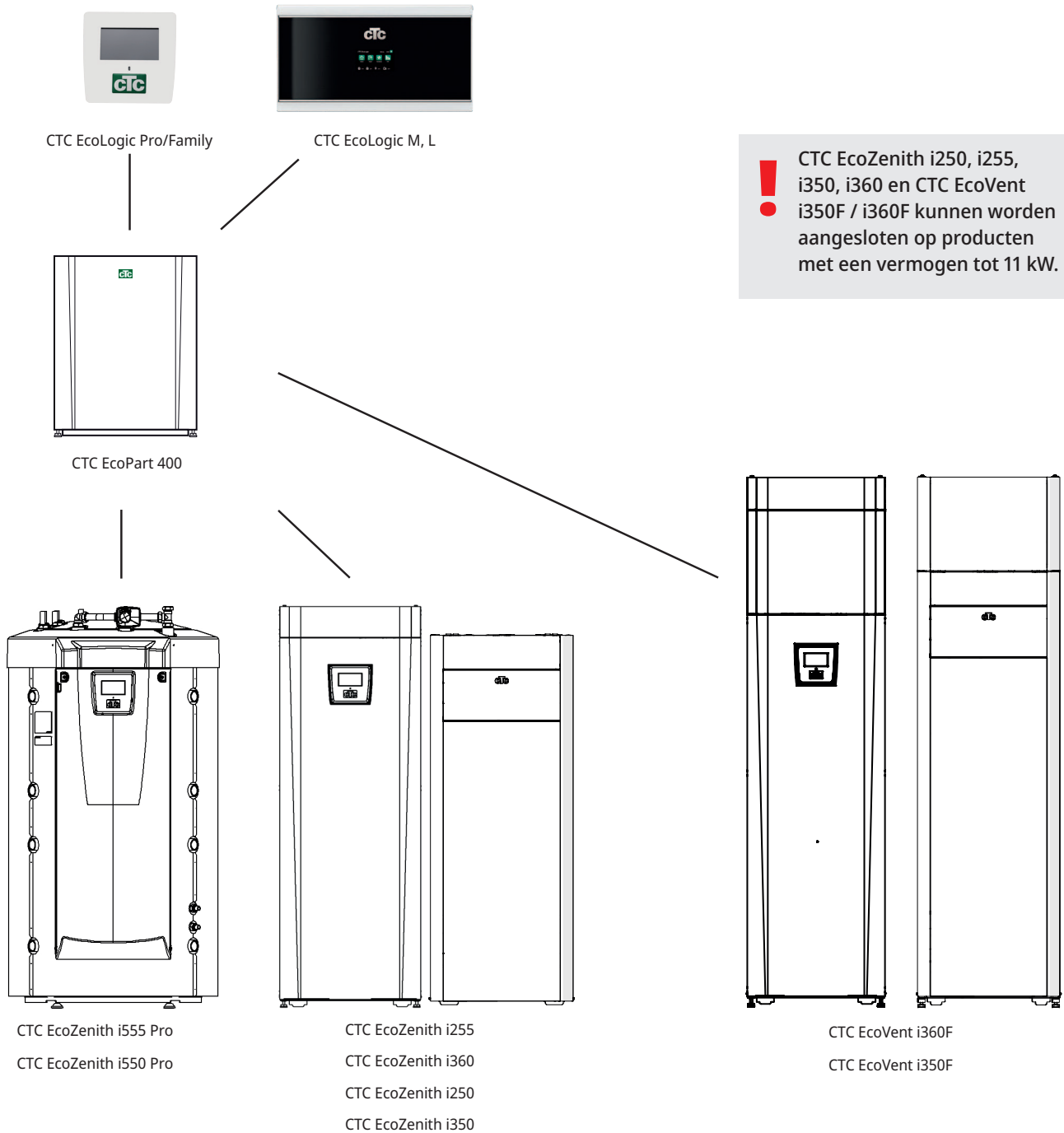

## 5. Technische gegevens

### 5.1 CTC EcoPart 406-412, 400V 3N~

Elektrische gegevens		CTC EcoPart 406	CTC EcoPart 408	CTC EcoPart 410	CTC EcoPart 412
Elektrische gegevens, aansluiting		400V 3N~ 50Hz			
Nominaal vermogen	kW	2.7	3.5	4.2	5.1
Nominale stroom	A	5.8	6.5	8.1	9.6
Max startstroom	A	16.6	17.7	19.8	23.5
Max groepszekering	A	10	10	10	10
Beschermingsklasse (IP)		IP X1			

Werkingsgegevens voor warmtepomp						
Vermogen van compressor <sup>1)</sup>	@ -5/45	kW	4.54	6.72	8.07	9.63
COP <sup>1)</sup>	@ -5/45	-	2.95	3.14	3.15	3.17
Vermogen van compressor <sup>1)</sup>	@ 0/35   0/45   0/55	kW	5.90   5.48   5.17	8.19   7.87   7.55	9.97   9.55   9.28	11.75   11.24   10.97
Elektrisch vermogen <sup>1)</sup>	@ 0/35   0/45   0/55	kW	1.29   1.55   1.87	1.79   2.16   2.53	2.17   2.60   3.11	2.55   3.07   3.71
COP <sup>1)</sup>	@ 0/35   0/45   0/55	-	4.57   3.54   2.76	4.58   3.64   2.99	4.60   3.68   2.98	4.60   3.66   2.96
Vermogen van compressor <sup>1)</sup>	@ 5/35   5/45   5/55	kW	6.81   6.49   6.08	9.44   9.05   8.65	11.42   10.99   10.58	13.53   12.95   12.57
COP <sup>1)</sup>	@ 5/35   5/45   5/55	-	5.24   4.15   3.18	5.02   4.04   3.30	5.20   4.16   3.28	5.11   4.11   3.35
Max. bedrijfsstroom compressor		A	4.5	5.2	6.8	8.2
Geluidseffect volgens EN12102		dB(A)	43	46	49	50
Geluidsdruk L <sub>PA</sub> 1m B0/W35 (EN11203)		dB(A)	-5			

<sup>1)</sup> EN14511

Verwarmingssysteem					
Max. werkdruk (PS)	bar	6.0			
Max. bedrijfstemperatuur (TS)	°C	100			
Max. bedrijfstemperatuur, condensor	°C	65			
Debiet qw nominaal: B0/W35, Δt=5K	l/s	0.28	0.39	0.48	0.56
Debiet qw min.: B0/W35, Δt=15K (bij max RPS)		0.14	0.20	0.24	0.28

Captatiesysteem					
Watervolume (V)	l	2.3	2.9	2.9	3.4
Min./Max. werkdruk (PS)	bar	0.2 / 3.0			
Min./Max. bedrijfstemperatuur (TS)	°C	-5 / 20			
Debiet qw nominaal: B0/W35, Δt=3K	l/s	0.37	0.51	0.64	0.73
Debiet qw min.: B0/W35, Δt=6K (bij max RPS)	l/s	0.22	0.31	0.38	0.44
Pomp captatiesysteem		Klasse A-pomp (LEP*)			
Pompcapaciteit		Zie diagram in hoofdstuk "Installatie".			

\* Laag energie pomp.

Andere gegevens					
Hoeveelheid koudemiddel (R407C, gefluoreerde broeikasgassen GWP 1774)	kg	1.9	1.9	1.9	2.3
CO2-equivalent	ton	3.370	3.370	3.370	4.080
Compressorolie		FV50S	Polyolester (POE)		
Onderbrekingswaarde schakelaar HD	MPa	3.1 (31 bar)			
Gewicht (bruto) / Gewicht (netto)	kg	166 / 148	163 / 145	169 / 151	183 / 165
Breedte x Hoogte x Diepte	mm	596 x 775 x 673			
Heat pump Keymark Cert. NO.		012-069	012-063	012-064	012-065

Geen jaarlijkse lekcontrole van het koelmiddel vereist.

## 5.2 CTC EcoPart 414-417, 400V 3N~

Elektrische gegevens		CTC EcoPart 414	CTC EcoPart 417
Elektrische gegevens, aansluiting		400V 3N~ 50Hz	
Nominaal vermogen	kW	6.0	7.4
Nominale stroom	A	12.2	13.9
Max startstroom	A	29.1	32.0
Max groepszekering	A	13	16
Beschermingsklasse (IP)		IP X1	

Werkingsgegevens voor warmtepomp				
Vermogen van compressor <sup>1)</sup>	@ -5/45	kW	11.77	13.70
COP <sup>1)</sup>	@ -5/45	-	3.18	3.11
Vermogen van compressor <sup>1)</sup>	@ 0/35   0/45   0/55	kW	14.47   13.93   13.40	16.24   16.14   15.87
Elektrisch vermogen <sup>1)</sup>	@ 0/35   0/45   0/55	kW	3.19   3.83   4.54	3.72   4.47   5.17
COP <sup>1)</sup>	@ 0/35   0/45   0/55	-	4.54   3.64   2.95	4.36   3.61   3.07
Vermogen van compressor <sup>1)</sup>	@ 5/35   5/45   5/55	kW	16.48   15.98   15.28	19.25   18.42   18.16
COP <sup>1)</sup>	@ 5/35   5/45   5/55	-	5.13   4.11   3.28	5.02   4.05   3.38
Max. bedrijfsstroom compressor		A	9.14	11.5
Geluidseffect volgens EN12102		dB(A)	53	56
Geluidsdruk L <sub>PA</sub> 1m B0/W35 (EN11203)		dB(A)	-5	

<sup>1)</sup> EN14511

Verwarmingssysteem				
Max. werkdruk (PS)		bar	6.0	
Max. bedrijfstemperatuur (TS)		°C	100	
Max. bedrijfstemperatuur, condensor		°C	65	
Debiet qw nominaal: B0/W35, Δt=5K		l/s	0.68	0.81
Debiet qw min.: B0/W35, Δt=15K (bij max RPS)		l/s	0.34	0.40
Verwarmingscirculatiepomp			UPM GEO 25-85	

Captatiesysteem				
Watervolume (V)		l	4.07	4.07
Min./Max. werkdruk (PS)		bar	0.2 / 3.0	
Min./Max. bedrijfstemperatuur (TS)		°C	-5 / 20	
Debiet qw nominaal: B0/W35, Δt=3K		l/s	0.88	1.05
Debiet qw min.: B0/W35, Δt=6K (bij max RPS)		l/s	0.53	0.63
Pomp captatiesysteem			Klasse A-pomp (LEP*)	
Pompcapaciteit			Zie diagram in hoofdstuk "Installatie".	

\* Laag energie pomp.

Andere gegevens				
Hoeveelheid koudemiddel (R407C, gefluoreerde broeikasgassen GWP 1774)		kg	2.7	2.7
CO2-equivalent		ton	4.789	4.789
Compressorolie			Polyolester (POE)	
Onderbrekingswaarde schakelaar HD		MPa	3.1 (31 bar)	
Gewicht (bruto) / Gewicht (netto)		kg	189 / 171	190 / 172
Breedte x Hoogte x Diepte		mm	596 x 775 x 673	
Heat pump Keymark Cert. NO.			012-066	012-067

Geen jaarlijkse lekcontrole van het koelmiddel vereist.

## 5.3 CTC EcoPart 406-410, 230V 1N~

Elektrische gegevens	CTC EcoPart 406	CTC EcoPart 408	CTC EcoPart 410	
Elektrische gegevens, aansluiting	230V 1N~ 50Hz			
Nominaal vermogen	kW	2.7	3.4	4.4
Nominale stroom	A	14.0	19.5	21.6
Max startstroom	A	30.0	30.0	30.0
Max groepszekering	A	16	20	25
Beschermingsklasse (IP)	IP X1			

Werkingsgegevens voor warmtepomp					
Vermogen van compressor <sup>1)</sup>	@ -5/45	kW	4.54	6.72	8.07
COP <sup>1)</sup>	@ -5/45	-	2.95	3.14	3.15
Vermogen van compressor <sup>1)</sup>	@ 0/35   0/45   0/55	kW	5.90   5.48   5.17	8.19   7.87   7.55	9.97   9.55   9.28
Elektrisch vermogen <sup>1)</sup>	@ 0/35   0/45   0/55	kW	1.29   1.55   1.87	1.79   2.16   2.53	2.17   2.60   3.11
COP <sup>1)</sup>	@ 0/35   0/45   0/55	-	4.57   3.54   2.76	4.58   3.64   2.99	4.60   3.68   2.98
Vermogen van compressor <sup>1)</sup>	@ 5/35   5/45   5/55	kW	6.81   6.49   6.08	9.44   9.05   8.65	11.42   10.99   10.58
COP <sup>1)</sup>	@ 5/35   5/45   5/55	-	5.24   4.15   3.18	5.02   4.04   3.30	5.20   4.16   3.28
Max. bedrijfsstroom compressor	A		13.0	18.5	20.6
Geluidseffect volgens EN12102	dB(A)		43	46	49
Geluidsdruk L <sub>PA</sub> 1m B0/W35 (EN11203)	dB(A)			-5	

<sup>1)</sup> EN14511

Verwarmingssysteem				
Max. werkdruk (PS)	bar	6.0		
Max. bedrijfstemperatuur (TS)	°C	100		
Max. bedrijfstemperatuur, condensor	°C	65		
Debiet qw nominaal: B0/W35, Δt=5K	l/s	0.28	0.39	0.48
Debiet qw min.: B0/W35, Δt=15K (bij max RPS)	l/s	0.14	0.20	0.24

Captatiesysteem				
Watervolume (V)	l	2.3	2.9	2.9
Min./Max. werkdruk (PS)	bar	0.2 / 3.0		
Min./Max. bedrijfstemperatuur (TS)	°C	-5 / 20		
Debiet qw nominaal: B0/W35, Δt=3K	l/s	0.37	0.51	0.64
Debiet qw min.: B0/W35, Δt=6K (bij max RPS)	l/s	0.22	0.31	0,38
Pomp captatiesysteem		Klasse A-pomp (LEP*)		
Pompcapaciteit		Zie diagram in hoofdstuk "Installatie".		

\* Laag energie pomp.

Andere gegevens				
Hoeveelheid koudemiddel (R407C, gefluoreerde broeikasgassen GWP 1774)	kg	1.9	1.9	1.9
CO <sub>2</sub> equivalent	ton	3.370	3.370	3.370
Compressorolie		FV50S	Polyolester (POE)	
Onderbrekingswaarde schakelaar HD	MPa	3.1 (31 bar)		
Gewicht (bruto) / Gewicht (netto)	kg	168 / 150	164 / 146	170 / 152
Breedte x Hoogte x Diepte	mm	596 x 775 x 673		
Heat pump Keymark Cert. NO.		012-069	012-063	012-064

Geen jaarlijkse lekcontrole van het koelmiddel vereist.

## 5.4 CTC EcoPart 412-414, 230V 1N~

Elektrische gegevens		CTC EcoPart 412	CTC EcoPart 414
Elektrische gegevens, aansluiting		230V 1N~ 50Hz	
Nominaal vermogen	kW	5.2	6.3
Nominale stroom	A	27.1	33.2
Max startstroom	A	30.0	30.0
Max groepszekering	A	32	35
Beschermingsklasse (IP)		IP X1	

Werkingsgegevens voor warmtepomp				
Vermogen van compressor <sup>1)</sup>	@ -5/45	kW	9.63	11.77
COP <sup>1)</sup>	@ -5/45	-	3.17	3.18
Vermogen van compressor <sup>1)</sup>	@ 0/35   0/45   0/55	kW	11.75   11.24   10.97	14.47   13.93   13.40
Elektrisch vermogen <sup>1)</sup>	@ 0/35   0/45   0/55	kW	2.55   3.07   3.71	3.19   3.83   4.54
COP <sup>1)</sup>	@ 0/35   0/45   0/55	-	4.60   3.66   2.96	4.54   3.64   2.95
Vermogen van compressor <sup>1)</sup>	@ 5/35   5/45   5/55	kW	13.53   12.95   12.57	16.48   15.98   15.28
COP <sup>1)</sup>	@ 5/35   5/45   5/55	-	5.11   4.11   3.35	5.13   4.11   3.28
Max. bedrijfsstroom compressor		A	25.0	27.1
Geluidseffect volgens EN12102		dB(A)	50	53
Geluidsdruk L <sub>PA</sub> 1m B0/W35 (EN11203)		dB(A)	-5	

<sup>1)</sup> EN14511:2007, inclusief:

Verwarmingsmediumpomp (EP406/408 - Stratos Tec 25/6 en EP410/412 - Stratos Tec 25/7).

Captatiesysteem (EP406/410 - Wilo Stratos Para 25/8 en EP412 - Wilo Stratos Para 25/12).

Verwarmingsstelsel			
Max. werkdruk (PS)	bar	6.0	
Max. bedrijfstemperatuur (TS)	°C	100	
Max. bedrijfstemperatuur, condensator	°C	65	
Debiet q <sub>w</sub> nominaal: B0/W35, Δt=5K	l/s	0.56	0.68
Debiet q <sub>w</sub> min.: B0/W35, Δt=15K (bij max RPS)	l/s	0.28	0.34

Captatiesysteem			
Watervolume (V)	l	3.4	4.1
Captatiesysteem min./max. temp. (TS)	bar	0.2 / 3.0	
Captatiesysteem min./max. druk (PS)	°C	-5 / 20	
Captatiesysteem min. debiet, Δt = 5 K	l/s	0.73	0.88
Captatiesysteem nominaal debiet, Δt = 3 K	l/s	0.44	0.53
Pomp captatiesysteem		Klasse A-pomp (LEP*)	
Pompcapaciteit		Zie diagram in hoofdstuk "Installatie".	

\* Laag energie pomp.

Andere gegevens			
Hoeveelheid koudemiddel (R407C, gefluoreerde broeikasgassen GWP 1774)	kg	2.3	2.7
CO <sub>2</sub> equivalent	ton	4.080	4.789
Compressorolie		Polyolester (POE)	
Onderbrekingswaarde schakelaar HD	MPa	3.1 (31 bar)	
Gewicht (bruto) / Gewicht (netto)	kg	184 / 166	185 / 167
Breedte x Hoogte x Diepte	mm	596 x 775 x 673	
Heat pump Keymark Cert. No.		012-065	012-066

Geen jaarlijkse lekcontrole van het koelmiddel vereist.

## 5.5 Plaats van het onderdeel

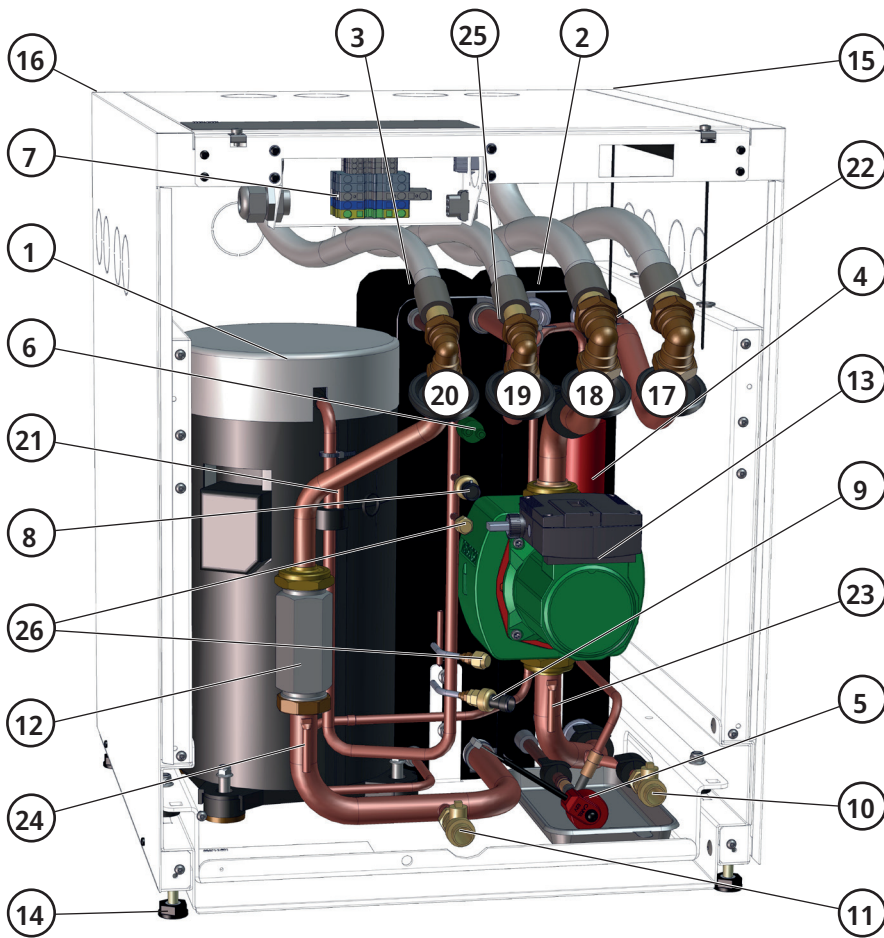

1. Compressor
2. Verdamp(er)
3. Condensor
4. Filterdroger
5. Expansieventiel
6. Hogedrukschakelaar
7. Klemmenstrook
8. Hogedrukvoeler
9. Lagedrukvoeler
10. Aflaatklep koude zijde/Captatie
11. Aflaatklep warme zijde/Water
12. Tussenstuk installatie pomp
13. Circulatiepomp koude zijde
14. Verstelbare pootjes
15. Plaats voor communicatiekabel
16. Plaats voor hoofdkabels
17. Captatie in  $\varnothing 28$  mm (van bodem)
18. Captatie uit  $\varnothing 28$  mm (naar bodem)
19. Verwarmingsmedium uit  $\varnothing 22$  (CTC EcoPart 406-412)  
Verwarmingsmedium uit  $\varnothing 28$  (CTC EcoPart 414-417)
20. Verwarmingsmedium in  $\varnothing 22$  (CTC EcoPart 406-412)  
Verwarmingsmedium in  $\varnothing 28$  (CTC EcoPart 414-417)
21. Heetgassensor
22. Captatiesensor in
23. Captatiesensor uit
24. Condensorsensor in
25. Condensorsensor uit
26. Service schreder

## 5.6 Overzicht afmetingen

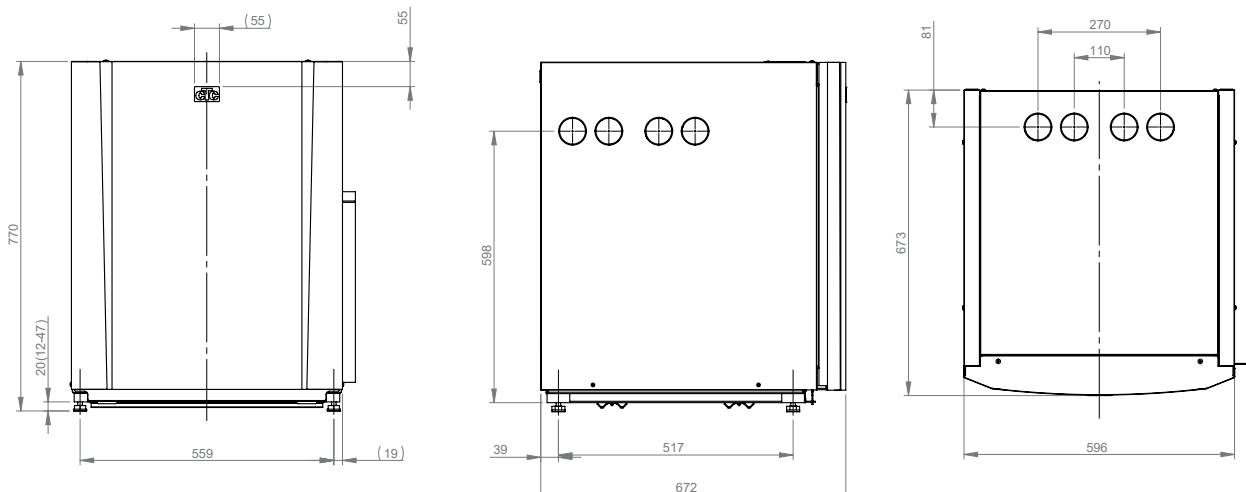

## 5.7 Koelcircuit

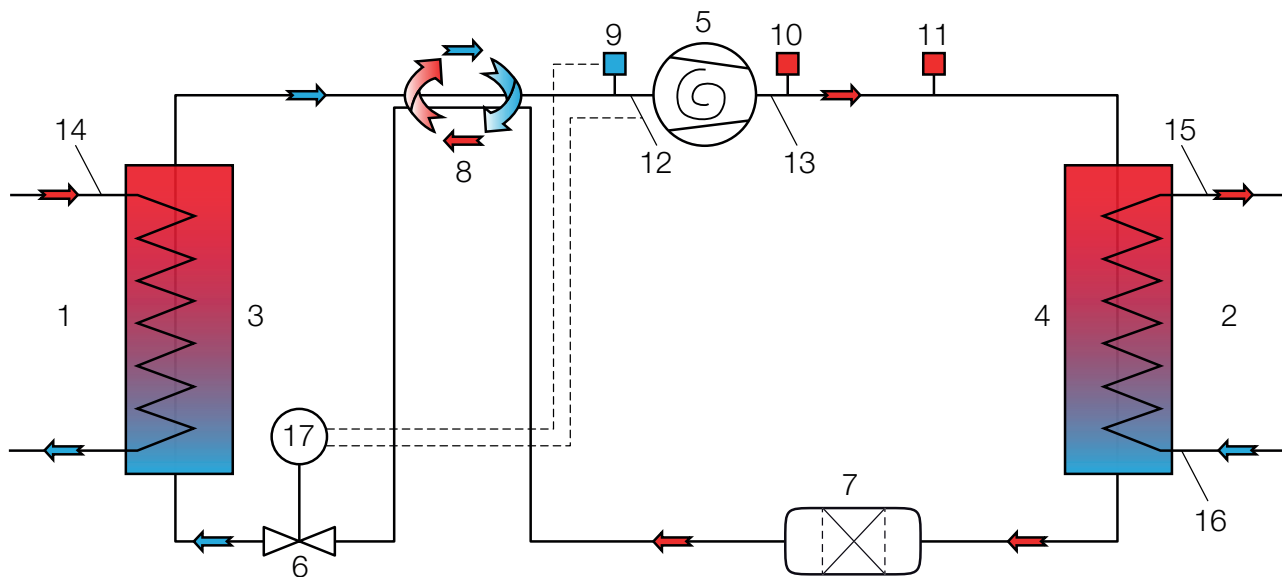

- |                                   |                                |                             |
|-----------------------------------|--------------------------------|-----------------------------|
| 1. Captatie (warmtebron)          | 7. Filterdroger                | 13. T pers                  |
| 2. Water                          | 8. Warmtewisselaar koudemiddel | 14. T captatie              |
| 3. Verdamp(er)                    | 9. Lagedrukvoeler              | 15. T water uit             |
| 4. Condens(or)                    | 10. Hogedrukvoeler             | 16. T water in              |
| 5. Compressor                     | 11. Hogedrukschakelaar         | 17. Sturing expansieventiel |
| 6. Expansieventiel (elektronisch) | 12. T zuiggas                  |                             |

## 5.8 Werkingsgebied

CTC EcoPart's drukgeregelde werkingbewaking betekent dat de captatietemperatuur (B) en de temperatuur van het verwarmingsmedium (H) automatisch kunnen worden verhoogd wanneer dat mogelijk is.

Werkingsomstandigheid:	B temp/H temp °C
1	-5 / 25
2	20 / 25
3	-5 / 61
4	20 / 64

De werkinglimieten in de bovenstaande tabel zijn gedefinieerd volgens EN 14511-4.

## 6. Installatie

Dit gedeelte is bedoeld voor iedereen die verantwoordelijk is voor één of meer van de installaties die nodig zijn om ervoor te zorgen dat de warmtepomp werkt zoals de eigenaar van het huis dat wil.

Neem de tijd om de functies en instellingen met de huiseigenaar door te nemen en om eventuele vragen te beantwoorden. Zowel u als de warmtepomp hebben baat bij een gebruiker die volledig begrijpt hoe het systeem werkt en onderhouden moet worden.

De installatie moet worden uitgevoerd volgens de geldende normen en regelgeving. Raadpleeg BBR-99 en de Instructies voor Warm en Heet Water 1993. Het product moet worden aangesloten op een expansievat in een open of gesloten systeem. Vergeet niet om het verwarmingscircuit schoon te spoelen voor het aansluiten. Pas alle installatie-instellingen toe op basis van de beschrijving in het hoofdstuk over de "Eerste start".

De warmtepomp werkt met een max vertrek/retourtemperatuur door de condensor tot 65/58°C.

### Transport

Breng het toestel naar de installatieplaats voordat u de verpakking verwijdert. Verplaats het product op de volgende manier:

- Vorkheftruck
- Hijsband om de pallet. LET OP! Kan alleen worden gebruikt als het product in de verpakking zit.

### Uitpakken

Pak de warmtepomp uit wanneer deze bij de installatieplaats staat. Controleer of het product niet is beschadigd tijdens het transport. Meld eventuele transportschade aan de expediteur. Controleer ook of de levering compleet is volgens onderstaande lijst.

### De levering omvat

- CTC EcoPart 400 Warmtepomp
- Veiligheidsklep 1/2" 3 bar
- Vulklep
- Captatievat\*\*
- Rubberen doorvoer D=60
- 2 x lijstwerk rand 186 mm
- Communicatiekabel Modbus 5 meter
- Rechte aansluiting 28 x G32 uitw.\*

\* Alleen CTC EcoPart 414-417

\*\* Alleen CTC EcoPart 406-412

 Het product moet rechttop worden vervoerd en opgeslagen.

## 6.1 Aansluiting van de verwarmingsmediumzijde

Bij CTC EcoPart 406-412 moeten voor vertrek- en retourlijnen koperen leidingen van ten minste Ø22 mm worden gebruikt bij aansluiting op de warmtepomp. Bij CTC EcoPart 414-417 moeten koperen leidingen van ten minste Ø28 mm worden gebruikt. Leid de buizen zo dat er geen ander hoogste punt aanwezig is waarin zich lucht kan verzamelen die de circulatie kan belemmeren. Als dit echter niet mogelijk is, voorziet dit hoogste punt dan van een automatische ontluchter.

### 6.1.1 Circulatiepompen (laadpomp)

De keuze van de verwarmingsmediumpomp is afhankelijk van het systeemtype. Om een correcte werking te garanderen, mag het debiet in het verwarmingsmediumcircuit niet minder zijn dan de waarde in de tabel onder Technische gegevens. Zorg ervoor dat de circulatiepomp groot genoeg is, zodat er voldoende debiet is door de warmtepomp heen. Als het debiet te laag is, bestaat het risico dat de hogedrukschakelaar wordt ingeschakeld.

De verwarmingsmediumpomp kan worden aangesloten op CTC EcoPart 400 (mits deze intern is geïnstalleerd) of op het product dat wordt gebruikt voor de besturing ervan. Voor interne installatie wordt gewoonlijk een van de volgende opties geselecteerd:

CTC EcoPart 406-408	25/70-130 PWM	Prod. nr. 587477 303
CTC EcoPart 410-412	25/80-130 PWM	Prod. nr. 587477 302
CTC EcoPart 414-417	25/85-130 PWM	Prod. nr. 587477 301

### 6.1.2 Besturing/voeding

#### CTC EcoLogic Pro

Op een CTC EcoLogic Pro kunnen tot 10 warmtepompen worden aangesloten. De verwarmingsmediumpompen in warmtepompen 1 en 2 kunnen dan worden aangesloten op CTC EcoLogic PRO. Verwarmingsmediumpompen voor warmtepompen 3-10 moeten geïnstalleerd en aangesloten worden op CTC EcoPart 400.

#### CTC EcoLogic v3

De verwarmingsmediumpomp (zonder snelheidsregeling) moet worden aangesloten op CTC EcoLogic v3.

#### CTC EcoZenith v3

Gebruik een 0-10V pomp van CTC of een pomp zonder snelheidsregeling aangesloten op de CTC EcoZenith.

#### CTC EcoEl v3

De verwarmingsmediumpomp (zonder snelheidsregeling) moet worden aangesloten op CTC EcoEl v3.

### 6.1.3 Pompcurve, verwarmingsmediumpomp

25/85-130 PWM  
(CTC EcoPart 414-417)

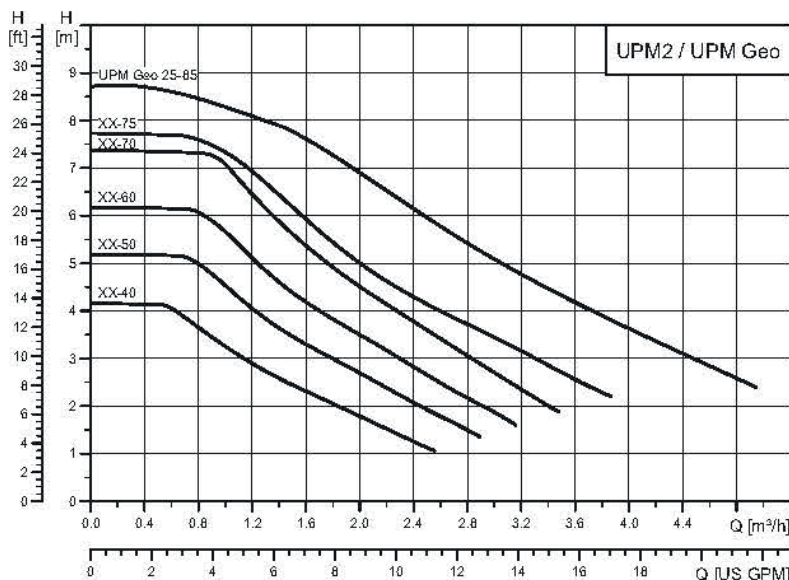

## 6.2 Het captatiesysteem aansluiten

Het captatiesysteem, d.w.z. de grond-verzamellus, moet worden gemonteerd en aangesloten door een bevoegde vakman volgens de geldende regelgeving en ontwerprichtlijnen.

Er moet heel goed worden opgelet dat er geen vuil in de collectorslangen komt. Deze moeten worden schoongespoeld voordat ze worden aangesloten. De beschermdoppen moeten altijd op hun plaats blijven wanneer er aan het systeem wordt gewerkt.

De temperatuur in het captatiesysteem kan onder 0°C komen. Daarom is het belangrijk dat er geen smeermiddelen en dergelijke producten op waterbasis worden gebruikt tijdens de installatie. Het is ook belangrijk dat alle componenten worden geïsoleerd tegen condensatie om ijsvorming te voorkomen.

### Aansluitingen

Het captatiesysteem kan worden aangesloten op de rechter-, linker- of bovenkant van de warmtepomp, alsook op de achterkant. Snijd de afdekplaat op de zijde waarop het captatiesysteem moet worden aangesloten weg. De isolatie op de binnenkant van de afdekplaat heeft groeven zodat er een opening kan worden uitgesneden voor de geleverde captatieslangen. Wanneer de opening is gemaakt door de isolatie en de afdekplaat, voert u de installatie als volgt uit:

1. Om de leidingen te beschermen, bevestigt u de bijgeleverde beschermrand om de rand van de opening in de isolatieplaat. Pas de lengte van de beschermrand aan voor de benodigde opening.
2. Leid de leidingen door de opening in de afdekplaten op de zijkant en sluit ze aan. Zorg ervoor dat de isolatie alle delen van de captatie-aansluiting bedekt om de vorming van ijs en condensatie te voorkomen.
3. Installeer vervolgens het collectorsysteem volgens de sectie "Schematisch overzicht captatiesysteem".

U kunt ook de vertrekleiding aansluiten op de ene zijde van de warmtepomp en de retourleiding op de andere zijde. Kijk in de sectie "Overzicht afmetingen" voor maten en afmetingen. De leidingdiameter tussen de warmtepomp en de captatielus mag minstens  $\varnothing 28$  mm zijn.

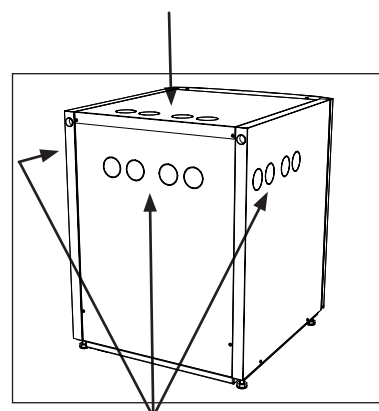

Mogelijke doppen, captatieslangen

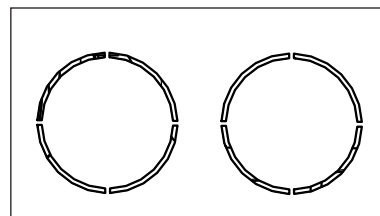

Randstroken (x2), meegeleverd

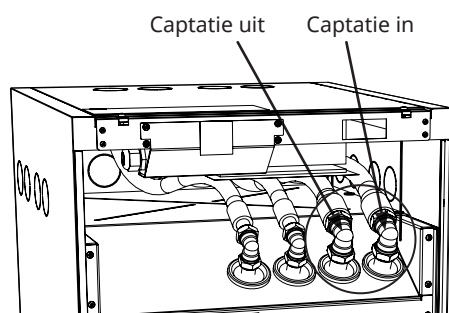

## Schema

De vulapparatuur wordt weergegeven door de delen met een stippellijn. Let op! De collectorslangen moeten een ontluichtingsvoorziening hebben omdat er luchtzakken kunnen ontstaan. Controleer altijd de filter (99) bij het vullen en ontluichten van het captatiesysteem.

**!** Het mengvat en de pomp moeten de juiste maat hebben.

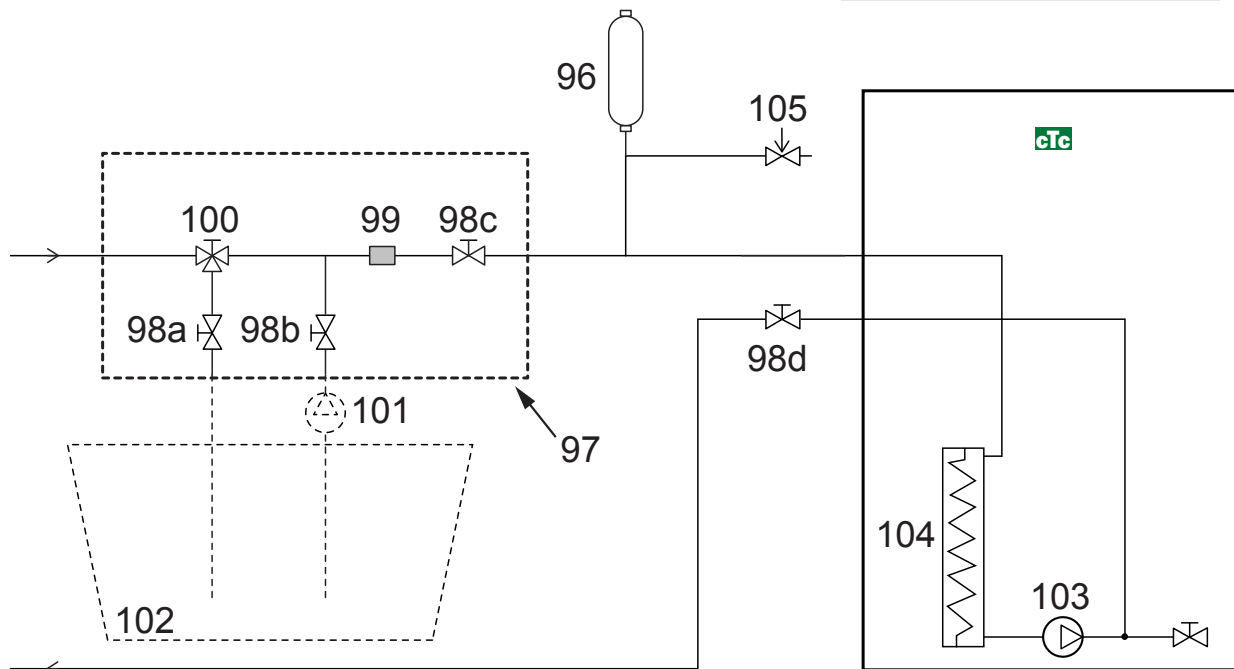

96	Niveau-/expansievat	101	Externe vulpomp
97	CTC vulkit	102	Mengvat
98	Afsluiter	103	Captatiepomp
99	Filter	104	Verdamper
100	Driewegklep	105	Veiligheidsklep 3 bar

## Kleppen

Om onderhoud aan de koeleenheid te vereenvoudigen, moeten er afsluiters worden gemonteerd op de inkomende en de uitgaande aansluitingen. Plaats een vulset zodat u het collectorcircuit later kunt vullen en ontlichten.

## Ontlichten

Het collectorcircuit mag geen lucht bevatten. Zelfs het kleinste beetje lucht kan de werking van de warmtepomp in gevaar brengen. Zie het gedeelte Bijvullen en ontlichten hieronder.

## Isolatie tegen condensatie

Alle leidingen van het captatiesysteem moeten worden geïsoleerd tegen condensatie om te voorkomen dat er ernstige ijs- en condensvorming optreedt.

## Vullen en ontlichten

Meng een water- en antivriesoplossing in een open vat. Sluit leidingen aan op de afsluiters (98a en 98b) zoals op de afbeelding te zien is. LET OP! De leidingen moeten een minimumdiameter hebben van 3/4". Sluit een krachtige externe pomp (101) aan voor het bijvullen en ontlichten. Reset dan de driewegklep (100) en open de kleppen (98a en 98b) zodat de captatiestroom door het mengvat (102) loopt. Zorg er ook voor dat de klep (98d) open staat.

Raadpleeg voor het opstarten van de captatiepomp de betreffende handleiding voor de besturing van de CTC EcoPart.

Laat het antivriesmengsel een lange tijd in het systeem circuleren tot alle lucht eruit is. Er kan nog steeds lucht in het systeem zitten, zelfs als er geen lucht met de vloeistof naar buiten komt. Reset de driewegklep (100), zodat alle resterende lucht eruit kan komen.

Ontlucht het niveauvat (96) door de plug bovenop het niveauvat los te draaien.

Sluit de klep (98a) nu, terwijl de vulpomp blijft lopen. De vulpomp (101) brengt het systeem nu op druk. Sluit ook de klep (98b) en sluit de vulpomp af.

Als het peil in het niveauvat te laag is, sluit u de kleppen (98c) en (98d). Schroef de plug los en vul het vat tot ongeveer 2/3. Schroef de plug weer vast en open de kleppen (98c) en (98d).

### 6.3 Captatiepomp

Les pompes de circulation dans des produits CTC sont toutes de classe énergie classe A.

- CTC EcoHeat 406-408 ont une pompe 25-70 180.
- CTC EcoHeat 410-412/CTC EcoPart 410-417 & CTC GSi 12 ont une pompe 25-125 180.

#### 25/70-180, 1x230V, 50/60Hz

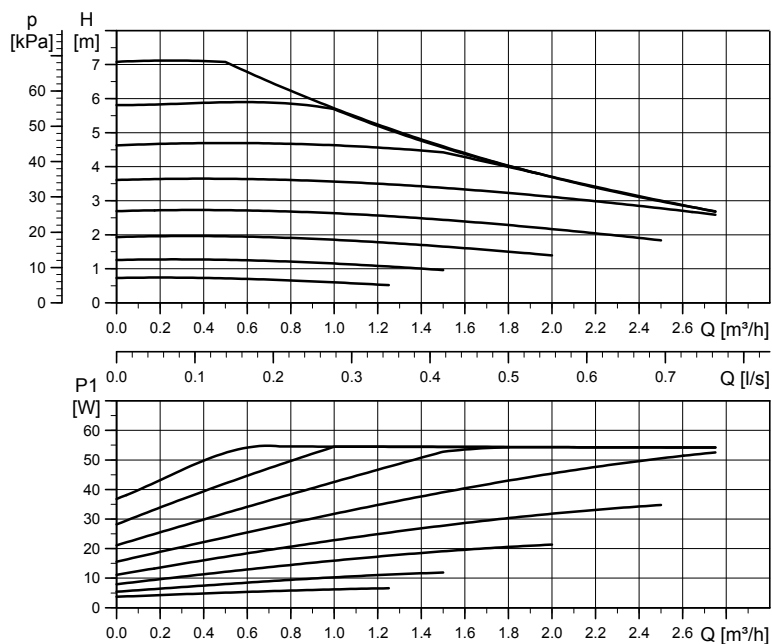

#### 25/125-180 PWM, 1x230V, 50/60Hz

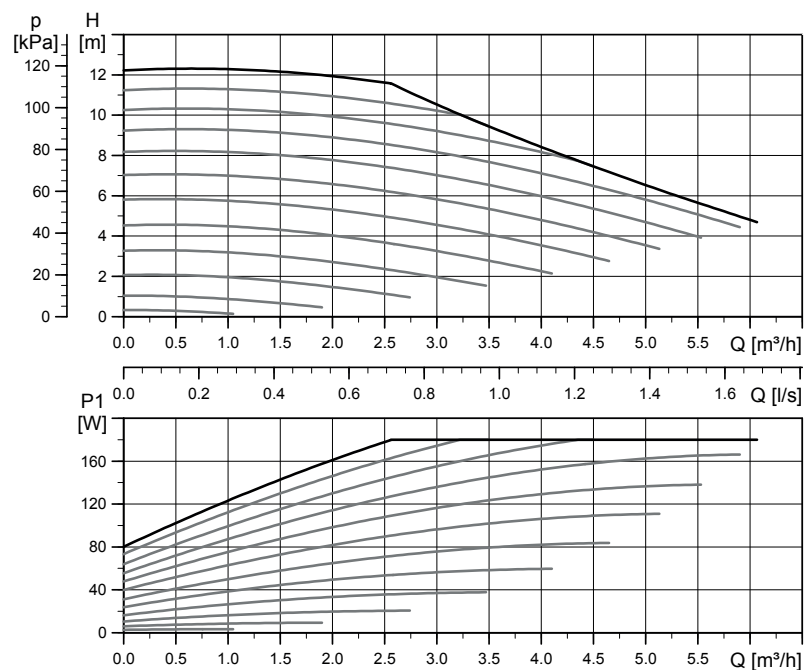

## Controle van het captatiesysteem na de installatie

Na een paar dagen moet u het vloeistofpeil in het vat controleren. Vul bij als dat nodig is en sluit de kleppen (98c en 98d) tijdens het vullen.

### Niveauvat/Expansievat

Het niveauvat moet op de inkomende lijn van het boorgat of de grondlus worden gemonteerd, op het hoogste punt van het systeem. Denk eraan dat zich op de buitenkant van de tank condensatie kan vormen. Plaats de veiligheidsklep (105) zoals afgebeeld op het schema en plaats een geschikte plug op het vat.

Als het vat niet op het hoogste punt kan worden geplaatst, moet er een gesloten expansievat worden geplaatst.

### Vulkit met vuilfilter

De pijlen op het klephuis geven de stromingsrichting aan. Sluit de kleppen (98c en 100) tijdens het reinigen van het filter. Schroef de filterdop los en spoel het filter schoon. Bij het terugplaatsen, moet de pin onder de filterhouder in het gat in het filterhuis komen. Vul indien nodig bij met wat captatievloeistof voordat u de dop aanbrengt. Het filter moet na een korte bedrijfstijd worden gecontroleerd en gereinigd.

### Captatievloeistof

De captatievloeistof circuleert in een gesloten systeem. De vloeistof bestaat uit een oplossing van water en antivries. Wij raden Sentinel R500 & R500C aan voor gebruik in de captatiekring. Het glycol wordt gemengd met een concentratie van iets minder dan 30%, wat gelijk is aan brandgevaarklasse 2b en een vriespunt van rond -15 °C.

CTC raadt aan om ongeveer 1 liter captatievloeistof/glycol te gebruiken is per strekkende meter collectorslang, d.w.z. dat er bij een slangdiameter van 40 mm ongeveer 0,3 liter antivriesoplossing nodig is per strekkende meter slang.

### Luchtzakken

Om luchtzakken te voorkomen, moeten de collectorslangen altijd omhoog lopen naar de warmtepomp. Als dat niet mogelijk is, moet het systeem op de hoogste punten kunnen worden ontvlucht. De vulpomp heeft gewoonlijk geen probleem met kleinere plaatselijke hoogte-afwijkingen.

### Controleer glycol verschil

Controleer wanneer de warmtepomp loopt regelmatig of het temperatuurverschil tussen inkomende en uitgaande captatievloeistoftemperaturen niet te groot is. Als er een groot verschil is, kan een van de oorzaken lucht in het systeem of een verstopte filter zijn. Als dit het geval is, veroorzaakt de warmtepomp het alarm.

De fabrieksinstelling van het alarm is 7 °C, maar 9 °C is de eerste 72 uur toegestaan wanneer de compressor loopt, omdat microbelletjes in het systeem de captatievloeistofstroom kunnen verminderen.

 **Controleer het vuilfilter nadat het ontvluchten is voltooid.**

 **De vloeistof moet goed worden gemengd voordat de warmtepomp wordt gestart.**

## 7. Elektrische installatie

Installatie en de warmtepompaansluiting moeten worden uitgevoerd door een bevoegd elektricien. Alle bedrading moet worden aangelegd volgens de geldende bepalingen.

### 7.1 Elektrische installatie 400V 3N~

De CTC EcoPart 400 moet worden aangesloten op 400V 3N~ 50Hz met beschermende aarding.

Bij aansluiten op CTC EcoZenith i250/ i255 moet het nominale aansluitvermogen van de elektrische ketel meegenomen worden, omdat CTC EcoPart 400 wordt voorzien van stroom via CTC EcoZenith i250/i255.

De grootte van de groepszekering staat in de "Technische gegevens".

De aansluiting op de CTC EcoPart 400 wordt uitgevoerd met een 5-aderige kabel die de warmtepomp voorziet van elektriciteit voor de compressor (400V 3N~) en captatiepomp (230V 1N~)

Voedingskabel gemonteerd, 200 cm.

#### Meerpolige veiligheidsschakelaar

De installatie moet worden voorafgegaan door een meerpolige veiligheidsschakelaar volgens overspanningscategorie III die zorgt voor de afsluiting van alle stroom.

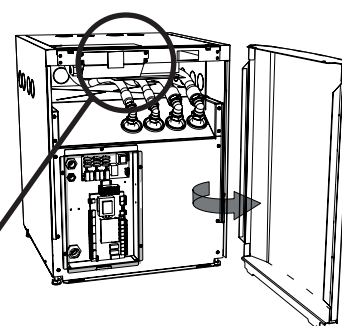
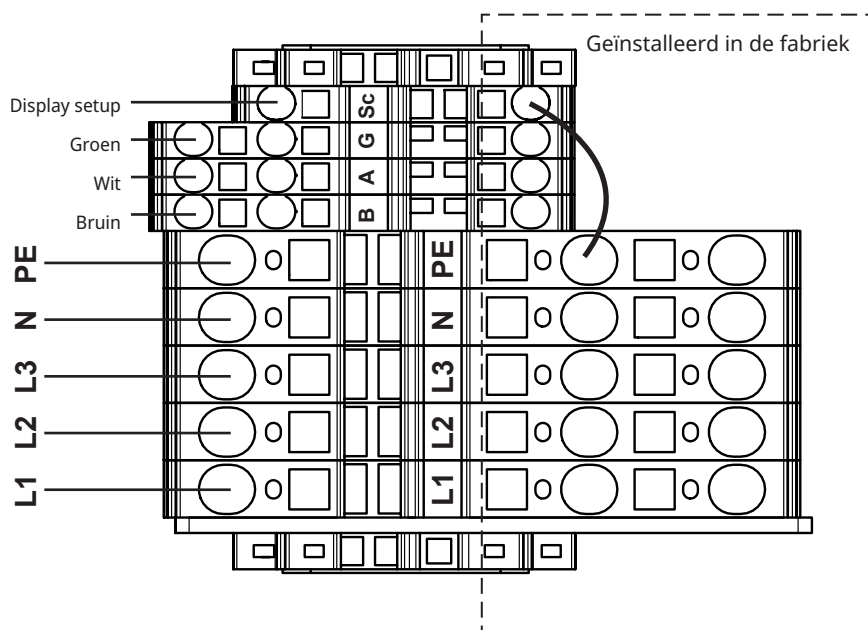

## 7.2 Elektrische installatie 230V 1N~

De CTC EcoPart 400 moet worden aangesloten op 230V 1N~ 50Hz met beschermende aarding.

Bij aansluiten op CTC EcoZenith i250/ i255 moet het nominale aansluitvermogen van de elektrische ketel meegenomen worden omdat CTC EcoPart 400 wordt voorzien van stroom via CTC EcoZenith i250/i255.

Aansluiting op CTC EcoPart 400 wordt gedaan met behulp van een 3-dradige kabel, die de warmtepomp voorziet van elektriciteit voor de compressor (230V 1N ~) en captatiepomp (230V 1N ~).

Voedingskabel gemonteerd, 200 cm.

### Veiligheidsschakelaar

De installatie moet worden voorafgegaan door een meerpolige zekering die zorgt voor de afsluiting van alle stroom.

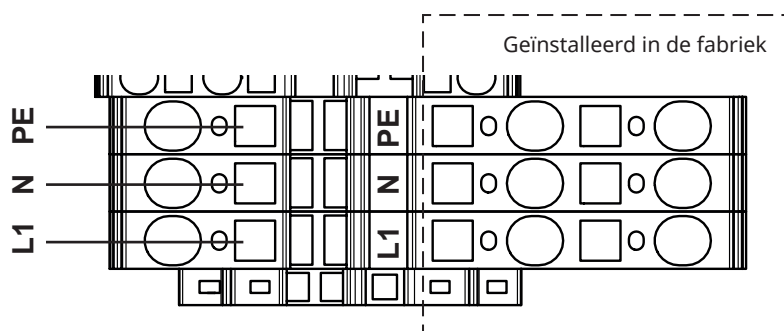

## 7.3 Alarmuitgang

De CTC EcoPart heeft een potentiaalvrije alarmuitgang die wordt geactiveerd als er een alarm actief is in de warmtepomp. Deze uitgang kan worden aangesloten op een maximumbelasting van 1A 250V AC. Er moet ook een externe zekering worden gebruikt. Voor het aansluiten van deze uitgang moet een voor 230V AC goedgekeurde kabel worden gebruikt, onafhankelijk van de belasting die wordt aangesloten. Zie het bedradingsschema voor de aansluitinformatie.

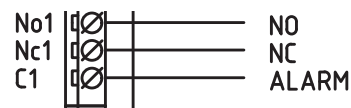

Close-up van bedradingsschema.

## 7.4 Grondwaterverwarming

Ook grondwater kan als verwarmingsbron dienen voor CTC-warmtepompen. Het grondwater wordt naar een tussenwarmtewisselaar gepompt die de energie overbrengt naar de koelvloeistof. Het is belangrijk dat er een tussenwarmtewisselaar in het systeem wordt gemonteerd. De tussenwarmtewisselaar voorkomt dat de verdamer van het apparaat beschadigd raakt door afzetting van deeltjes en mineralen in het grondwater, wat wellicht tot dure reparatiewerkzaamheden aan het koelsysteem van het apparaat kan leiden. Er moet altijd een analyse van de waterbehoefte voor de tussenwarmtewisselaars worden uitgevoerd. Lokale richtlijnen en vergunningen moeten in acht worden genomen. Het retourwater wordt elders geloosd, in een geboorde retourput of soortgelijk.

Lees ook de instructies van de tussenwarmtewisselaar.

De captatiepomp en grondwaterpomp moeten aangesloten zijn om tegelijk te draaien om bevrozing te voorkomen.

## 8. Communicatie-aansluiting

Bij het aansluiten van de CTC EcoPart 400 op producten met andere besturingssystemen, zijn er soms accessoires nodig om de producten te besturen. De verschillende beschikbare alternatieven worden in dit gedeelte beschreven.

De meegeleverde LiYCY (TP) kabel, een 4-draads afgeschermd kabel met gevlochten communicatiekern, moet als communicatiekabel worden gebruikt.

Het gebruik van een andere kabel betekent dat de kleuren van de aders mogelijk niet overeenkomen, waardoor er moet worden gecontroleerd of de kleuren van de aders van de besturingsunit zijn aangesloten op dezelfde kleuren in de warmtepomp. Het product kan ook gevoeliger zijn voor storingen als de verkeerde kabel wordt gebruikt.

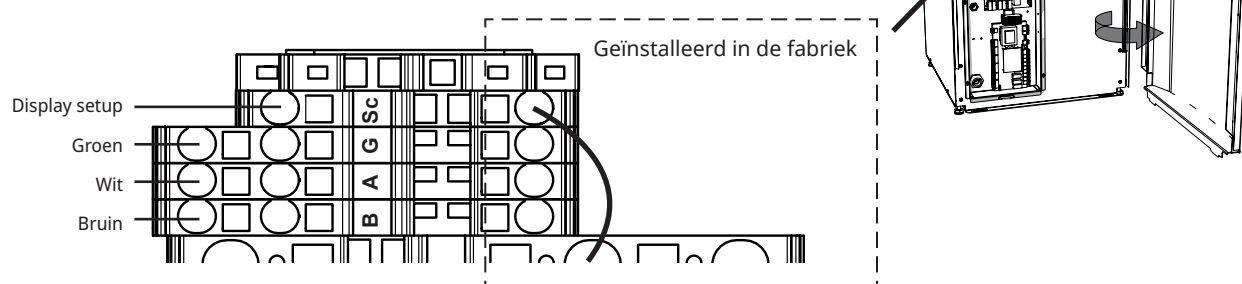

### 8.1 CTC Basic display (accessoire)

Aangezien de CTC EcoPart 400 geen eigen besturing heeft, is het accessoire CTC Basic Display nodig.

- Als u meer dan één warmtepomp aansluit op CTC EcoLogic M/L of CTC EcoZenith i555 Pro, kan het accessoire CTC Basic Display worden gebruikt voor de adressering van de verschillende warmtepompen A1, A2, A3, enz.

Raadpleeg voor de aansluiting de handleiding van het CTC Basic Display.

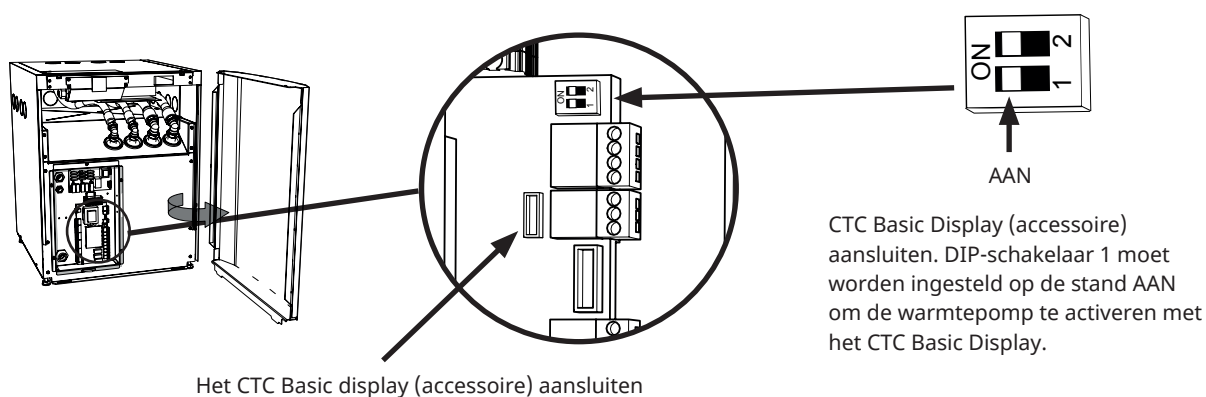

## 8.2 Optie 1 - Eén warmtepomp aansluiten

Bij aansluiten van CTC EcoPart 400 op CTC EcoZenith i255, CTC EcoZenith i555 Pro, CTC EcoZenith i360, CTC EcoVent i360F en CTC EcoLogic Pro/Familie, moet de communicatiekabel (LiYCY (TP)) direct worden aangesloten op het respectievelijke product. Als er maar één warmtepomp wordt geïnstalleerd, zorg er dan voor dat DIP-schakelaar 2 op de AAN-positie staat.

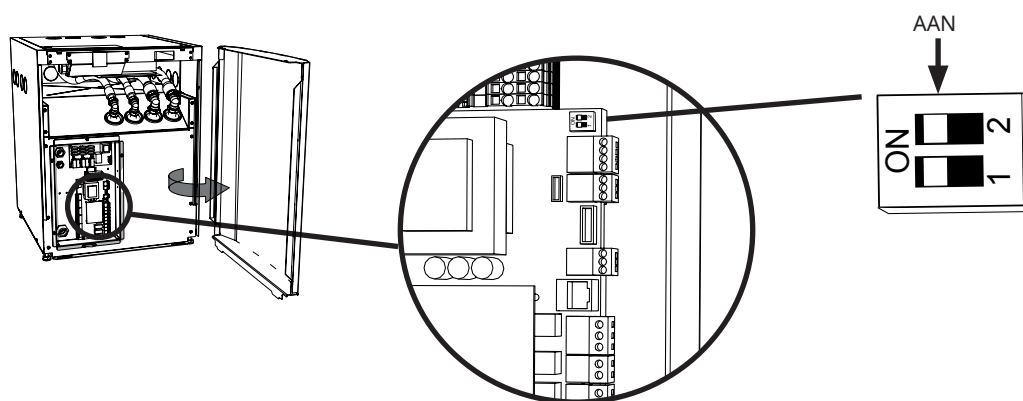

### 8.3 Optie 2 - Seriële aansluiting van warmtepompen

Als u meer dan één warmtepomp aansluit op CTC EcoLogic M/L of CTC EcoZenith i555 Pro, kan het accessoire CTC Basic Display worden gebruikt voor de adressering van de verschillende warmtepompen A1, A2, A3, enz. Alle CTC EcoPart 400 apparaten zijn af-fabriek ingesteld op A1. Raadpleeg voor de aansluiting de handleiding van het CTC Basic Display.



CTC Basic display (accessoire)

Bij aansluiting in serie moet de afscherming van de communicatiekabel van de laatste warmtepomp worden aangesloten op de aarde en moet de pomp zelf worden afgesloten. Dit doet u door ervoor te zorgen dat DIP-schakelaar 2 in de AAN-positie staat op de warmtepomp die moet worden afgesloten.

De lus die positie Sc van de klemmenstrook van de besturing aansluit op PE op de hoofdklemmenstrook, moet worden verwijderd van alle warmtepompen in de aansluitketen, behalve van de laatste, en moet worden vervangen door de afscherming, die vervolgens wordt aangesloten tot aan de volgende warmtepomp (klemmenstrook besturing positie Sc).

**!** Bij aansluiting in serie, moet de laatste warmtepomp worden ingesteld op afgesloten positie.

#### Warmtepompen in seriële verbinding

CTC Basic Display

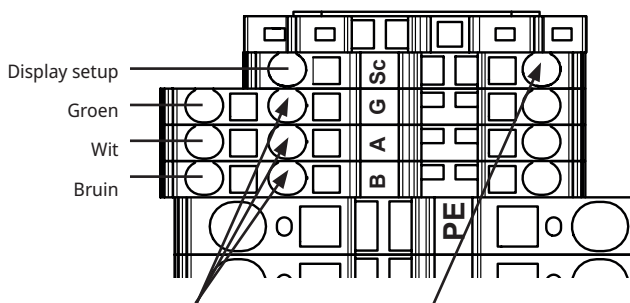
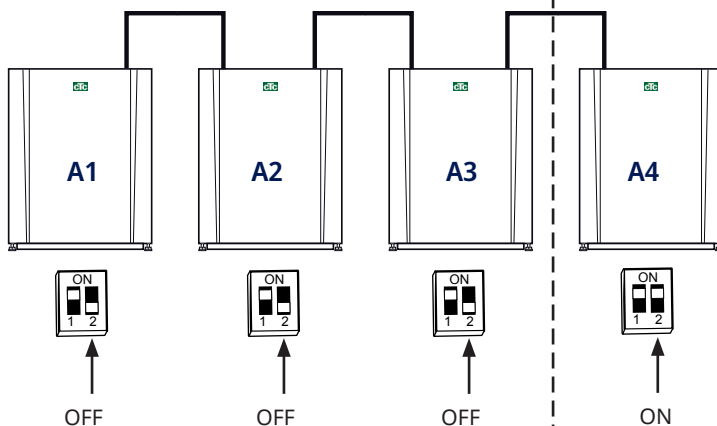

Sluit iedere kabel hier aan op de volgende warmtepomp in de seriële aansluiting.

Verwijder de lus; sluit de afscherming hier aan op de volgende warmtepomp.

#### De laatste warmtepomp die in serie is aangesloten

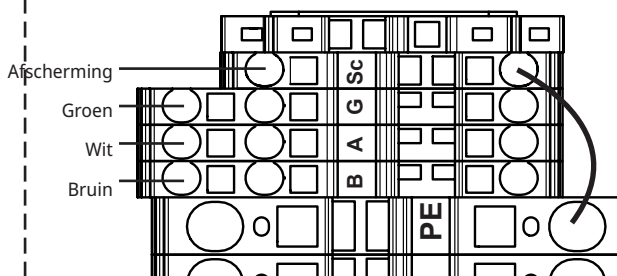
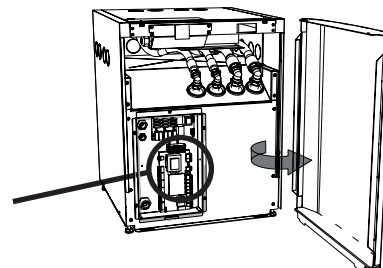

Zorg ervoor dat DIP-schakelaar 2 in de AAN-positie staat op de laatste warmtepomp in de seriële aansluiting.

De lus moet op zijn plaats blijven.

## 8.4 Optie 4 – CTC EcoEI v3

Bij het aansluiten van producten met verschillende besturingssystemen (versie 3 (v3) en versie 4 (v4)), is de aanvullende CTC Converter nodig om de signalen tussen de twee producten te interpreteren. Raadpleeg voor de aansluiting de handleiding van de CTC Converter.

Een CTC EcoEI kan alleen worden aangesloten op een CTC EcoPart 406-412

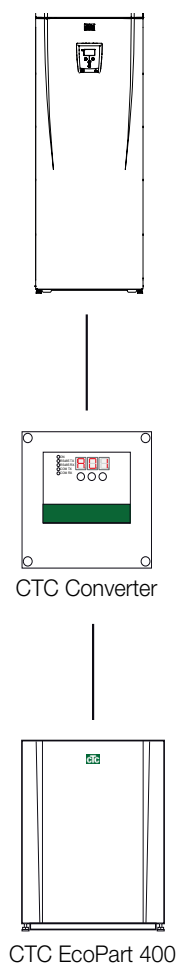

**!** Versie 3 (v3) heeft betrekking op modellen die zijn geproduceerd vanaf 2006.

## 8.5 Optie 5 – CTC EcoZenith i550 v3

Bij het aansluiten van producten met verschillende besturingssystemen (versie 3 (v3) en versie 4 (v4)), is de aanvullende CTC Converter nodig om de signalen tussen de twee producten te interpreteren. Raadpleeg voor de aansluiting de handleiding van de CTC Converter.

De CTC EcoZenith v3 is verkrijgbaar in twee verschillende varianten. Een eerdere variant met slechts één communicatiepoort en een latere versie met drie van die poorten.

**De eerdere versie heeft een serienummer vanaf:**

Serienr.	Artikelnr.	Model
7250-1222-0138	583700001	CTC EcoZenith i550 3x400V
7250-1222-0168	584892001	CTC EcoZenith i550 3x230V
7250-1222-0171	584890001	CTC EcoZenith i550 BBR
7250-1222-0171	584893001	CTC EcoZenith i550 1x230V

**De latere versie heeft een serienummer vanaf:**

Serienr.	Artikelnr.	Model
7250-1222-0139	583700001	CTC EcoZenith i550 3x400V
7250-1222-0169	584892001	CTC EcoZenith i550 3x230V
7250-1222-0172	584890001	CTC EcoZenith i550 BBR
7250-1222-0172	584893001	CTC EcoZenith i550 1x230V

**!** Versie 3 (v3) heeft betrekking op modellen die zijn geproduceerd vanaf 2006.

**!** Als nieuwe (versie 4) en oude (versie 3) warmtepompen worden gecombineerd in een installatie, moeten de nieuwe pompen worden geadresseerd met de laagste nummers: A1, A2.

**!** Bij aansluiting in serie, moet de laatste warmtepomp worden ingesteld op afgesloten positie.

### Vroeg model met één ingang

Sluit de CTC EcoPart 400 via de aanvullende CTC Converter. De CTC EcoPart 400 kan vervolgens worden aangesloten in series tot drie CTC EcoPart 400-units.

De aangesloten warmtepompen moeten dan worden geadresseerd met het aanvullende CTC Basic Display.

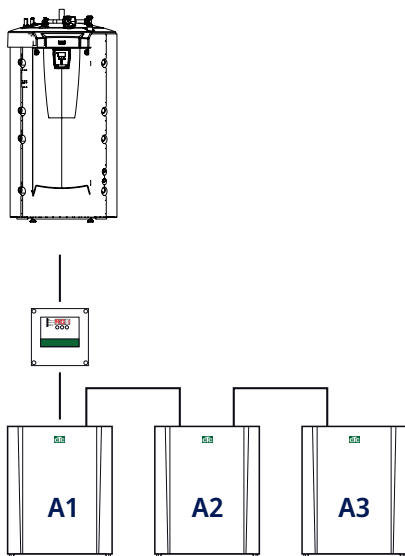

### Later model met drie ingangen

Sluit de CTC EcoPart 400 via de aanvullende CTC Converter. Sluit de warmtepompen aan op aparte ingangen. Deze hoeven niet te worden geadresseerd, omdat ze allemaal in de fabriek zijn ingesteld op A1.

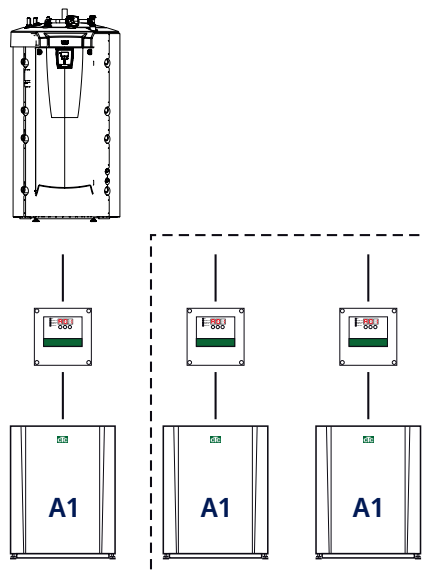

## 8.6 Optie 6 – CTC EcoLogic v3

Bij het aansluiten van producten met verschillende besturingssystemen (versie 3 (v3) en versie 4 (v4)), is de aanvullende CTC Converter nodig om de signalen tussen de twee producten te interpreteren.

CTC EcoPart 400 kan vervolgens tot drie producten in serie worden aangesloten. De aangesloten warmtepompen moeten worden geadresseerd met behulp van het accessoire CTC Basic Display. Raadpleeg voor de aansluiting de handleiding van de CTC Converter.

**!** Versie 3 (V3) heeft betrekking op modellen die zijn geproduceerd vanaf 2006.

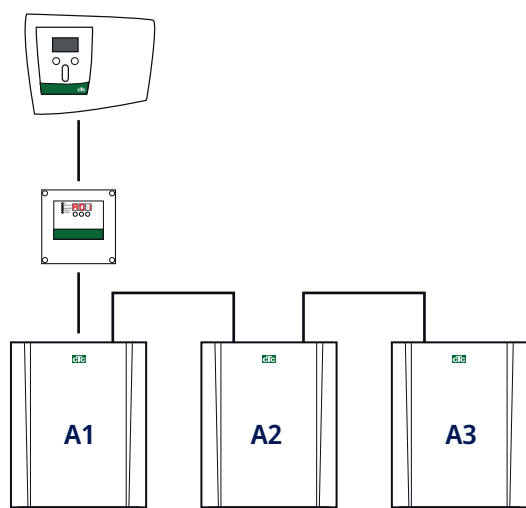

## 8.7 Het besturingssysteem aansluiten

### 8.7.1 Het aantal warmtepompen opgeven

Definieer de warmtepompen in het display van het bedieningsproduct onder: "Geavanceerd/Definieer systeem/Warmtepomp".

Stel de warmtepompen in het systeem in op stand "Aan".



Voorbeeld van een systeem met 3 warmtepompen.

### 8.7.2 CTC EcoPart 400 nummeren als WP2

Is van toepassing op sturingen die in oktober 2020 wordt gelanceerd met drie connectoren aan de achterkant van het display. 2 x RJ-45 and 1 x RJ-12.

LET OP! Voor displays met 2 connectoren, zie "CTC EcoPart 400 nummeren als A2".

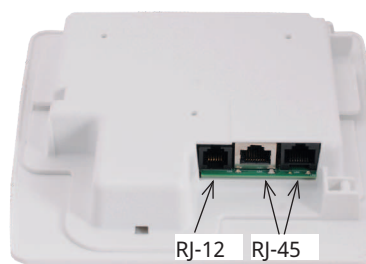

1. Systeem afgekoppeld van de voeding.

2. Zet de voeding van de sturing aan (CTC EcoLogic of CTC EcoZenith i555 Pro) en de CTC EcoPart 400 die als nummer heeft Warmtepomp 2 (WP2).

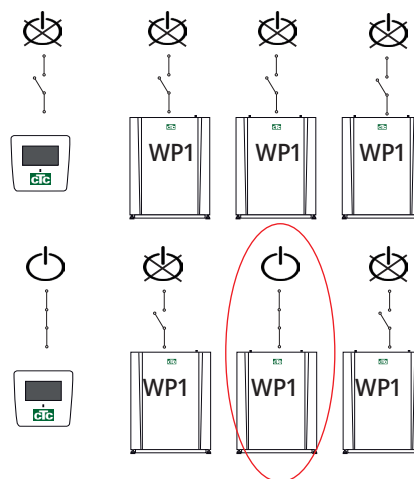

3. Wacht ongeveer 2 minuten.

4. Ga naar "Installateur/Service/Stel adres in".

Selecteer "Huidig adres", druk op OK en druk op de pijl-omlaag totdat de actuele warmtepomp wordt weergegeven (WP1). Druk op OK.

Selecteer "Nieuw adres", druk op OK en gebruik de pijl naar boven en beneden om te bladeren totdat het huidige adres van de warmtepomp staat weergegeven (WP2). Druk op OK.



5. De warmtepomp is nu genummerd (WP2).

Wanneer u op OK drukt, verdwijnt (WP1 en WP3)\* en wordt de regel "Huidig adres/Nieuw adres" donker.

*\*In dit voorbeeld hebben we aangenomen dat de warmtepomp met WP1 wordt aangeduid, dit is ook de fabrieksinstelling. Wanneer de warmtepomp al herbenoemd is, selecteer dan het betreffende nummer.*

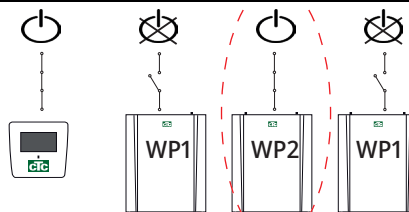

6. Nummer de andere warmtepompen:

Zet de volgende warmtepomp aan, die zal het nummer warmtepomp 3 (WP3) krijgen.

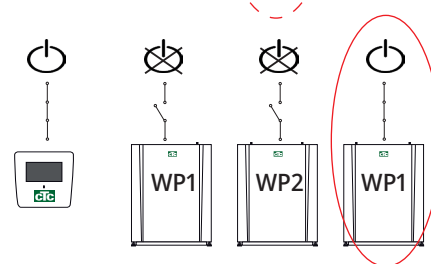

7. Wacht 2 minuten.

8 Ga naar "Service/Stel adres in".

Selecteer "Huidig adres", druk op OK en druk op de pijl-omlaag totdat de actuele warmtepomp wordt weergegeven (WP1). Druk op OK.

Selecteer 'Nieuw adres', druk op OK en druk op de pijl-omhoog totdat het huidig adres van de warmtepomp wordt getoond (WP3). Druk op OK.

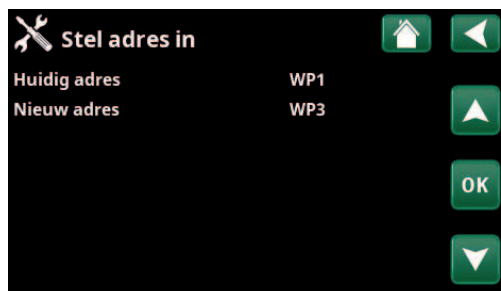

9. De warmtepomp is nu genummerd (WP3).

Wanneer u op OK drukt, verdwijnt (WP1 en WP3)\* en wordt de regel "Huidig adres/Nieuw adres" donker.

*\*In dit voorbeeld hebben we aangenomen dat de warmtepomp met WP1 wordt aangeduid, dit is ook de fabrieksinstelling. Wanneer de warmtepomp al herbenoemd is, selecteer dan het betreffende nummer.*



10. Herhaal de procedure voor het aantal warmtepompen dat genummerd moet worden.

Wanneer alle warmtepompen genummerd en aangesloten zijn op het stroomnet, moeten ze worden weergegeven wanneer u op het warmtepompsymbool in het menu "Werkingdata" drukt. Als een warmtepomp niet in het menu wordt weergegeven (er is geen communicatie met de warmtepomp) kan dit zo zijn omdat de warmtepomp niet volgens de bovenstaande beschrijving is genummerd.

Als u de naam van de warmtepomp niet weet, kunt u de nummering resetten met behulp van het menu "Selecteer/hernoem warmtepomp" (zie punten 9 en 10 hierboven) om alle mogelijke namen van de warmtepomp aan te geven, d.w.z. u selecteert en bevestigt WP1 en vervolgens WP2 tot WP10 om ervoor te zorgen dat de juiste naam wordt gegeven.

Controleer tenslotte of de respectievelijke warmtepomp start met het menu "Installateur/Service/Functietest/Warmtepomp".

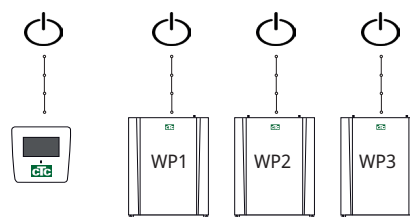

### 8.7.3 Goed om te weten bij het instellen van een adres

#### Fout instellen Adres

De warmtepomp kon niet worden gevonden en genummerd.

De warmtepomp had een andere naam dan bedoeld.

Geen communicatie met de warmtepomp.

Controleer of de warmtepomp aan staat.

Als het instellen van het adres mislukt, blijven de laatste warmtepompadressen bewaard. In dit voorbeeld WP1 en WP2.

Zorg ervoor dat de warmtepomp is ingeschakeld.

Probeer opnieuw met een nieuw huidig adres.

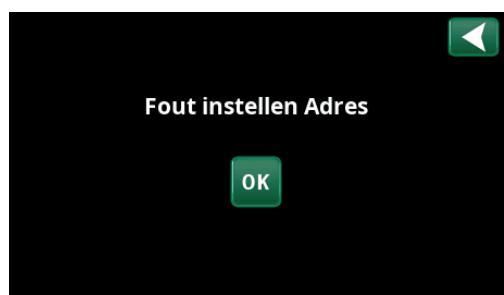

## 8.7.4 CTC EcoPart 400 nummeren als A2

Geldt voor oudere sturingen met 2 connectoren aan de achterkant van het display.

1 x RJ-45 en 1 x RJ-12 voor de CTC EcoZenith i550 Pro en CTC EcoLogic Pro/Familie.

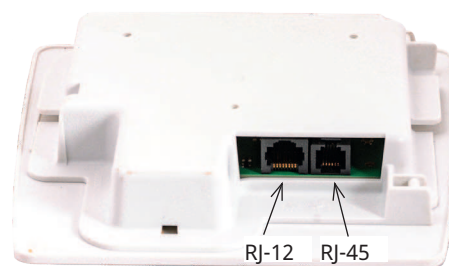

1. Systeem afgekoppeld van de voeding.

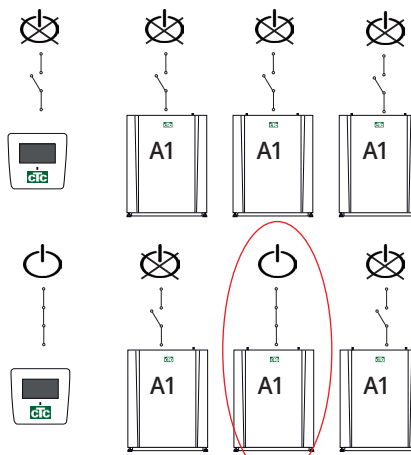

2. Zet de voeding aan van de bediening (CTC EcoLogic Pro of CTC EcoZenith i550 Pro) en de CTC EcoPart 400 die als nummer moet krijgen Warmtepomp 2 (A2).

3. Wacht ongeveer 2 minuten totdat de warmtepomp in het menu "Werkingsdata" te zien is.

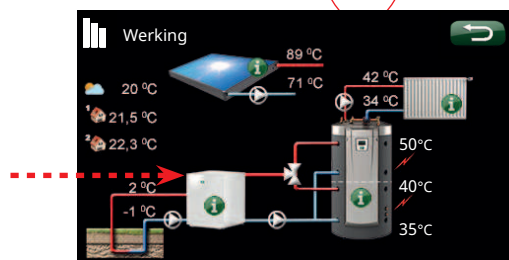

4. Ga naar „Installateur/Instellingen/Warmtepomp 2“ en de regel "Selecteer/Herbenoem warmtepomp". Druk op OK.



5. Druk op de pijl omhoog totdat (A1)\* op het display verschijnt. Druk op OK.

Na drukken op OK, verdwijnt (A1)\* en wordt de regel "Selecteer/Herbenoem warmtepomp" donker.

*\*In dit voorbeeld hebben we aangenomen dat de warmtepomp met A1 wordt aangeduid, wat de fabrieksinstelling is. Wanneer de warmtepomp al herbenoemd is, selecteer dan het betreffende nummer.*

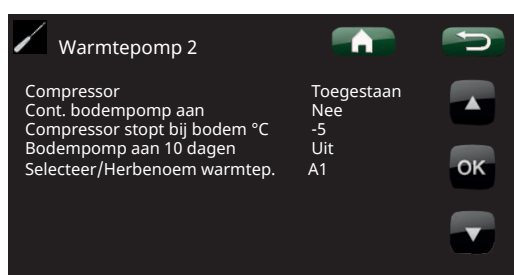

6. De warmtepomp heeft nu het nummer (A2).

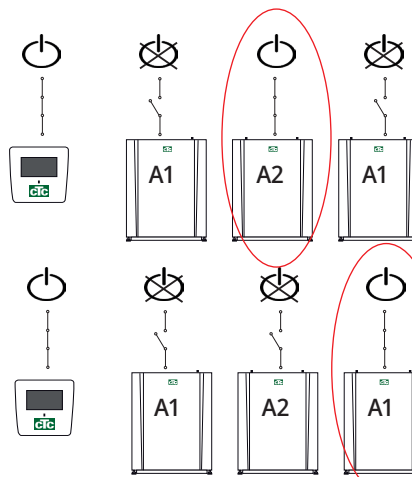

7. Om de andere warmtepompen te nummeren:  
Zet de bediening en de volgende warmtepomp aan die warmtepomp nummer 3 (A3) moet worden.

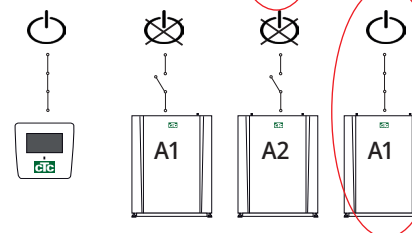

8. Wacht ongeveer 2 minuten totdat de warmtepomp in de bedrijfsinformatie te zien is

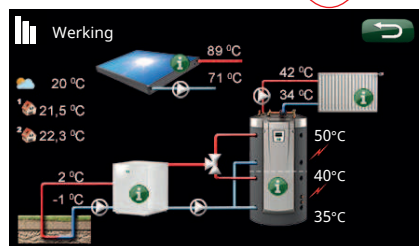

9. Ga naar "Installateur/Instellingen/Warmtepomp 3" en de regel "Selecteer/Herbenoem warmtepomp". Druk op OK.



10. Druk op de pijl omhoog totdat (A1)\* op het display verschijnt. Druk op OK.

Na drukken op OK, verdwijnt (A1)\* en wordt de regel "Selecteer/Herbenoem warmtepomp" donker. De warmtepomp is nu genummerd (A3).

*\*In dit voorbeeld hebben we aangenomen dat de warmtepomp met A1 wordt aangeduid, wat de fabrieksinstelling is. Wanneer de warmtepomp al herbenoemd is, selecteer dan het betreffende nummer.*

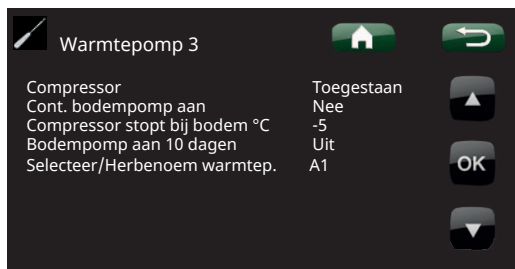

11. Herhaal de procedure voor het aantal warmtepompen dat genummerd moet worden.

Wanneer alle warmtepompen genummerd en aangesloten zijn op het stroomnet, moeten ze worden weergegeven wanneer u op het warmtepompsymbool in het menu "Werkingsdata" drukt. Als een warmtepomp niet in het menu wordt weergegeven (er is geen communicatie met de warmtepomp) kan dit zo zijn omdat de warmtepomp niet volgens de bovenstaande beschrijving is genummerd.

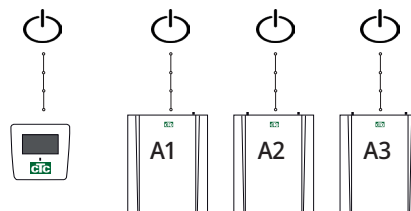

Als u de naam van de warmtepomp niet weet, kunt u de nummering resetten met behulp van het menu "Selecteer/hernoem warmtepomp" (zie punten 9 en 10 hierboven) om alle mogelijke namen van de warmtepomp aan te geven, d.w.z. u selecteert en bevestigt A1 en vervolgens A2 tot A10 om ervoor te zorgen dat de juiste naam wordt gegeven.

Tenslotte test in het menu "Geavanceerd/Service/Functietest/Warmtepomp" dat de respectievelijke warmtepomp start.

### 8.8 Aansluitschema 400V 3N~

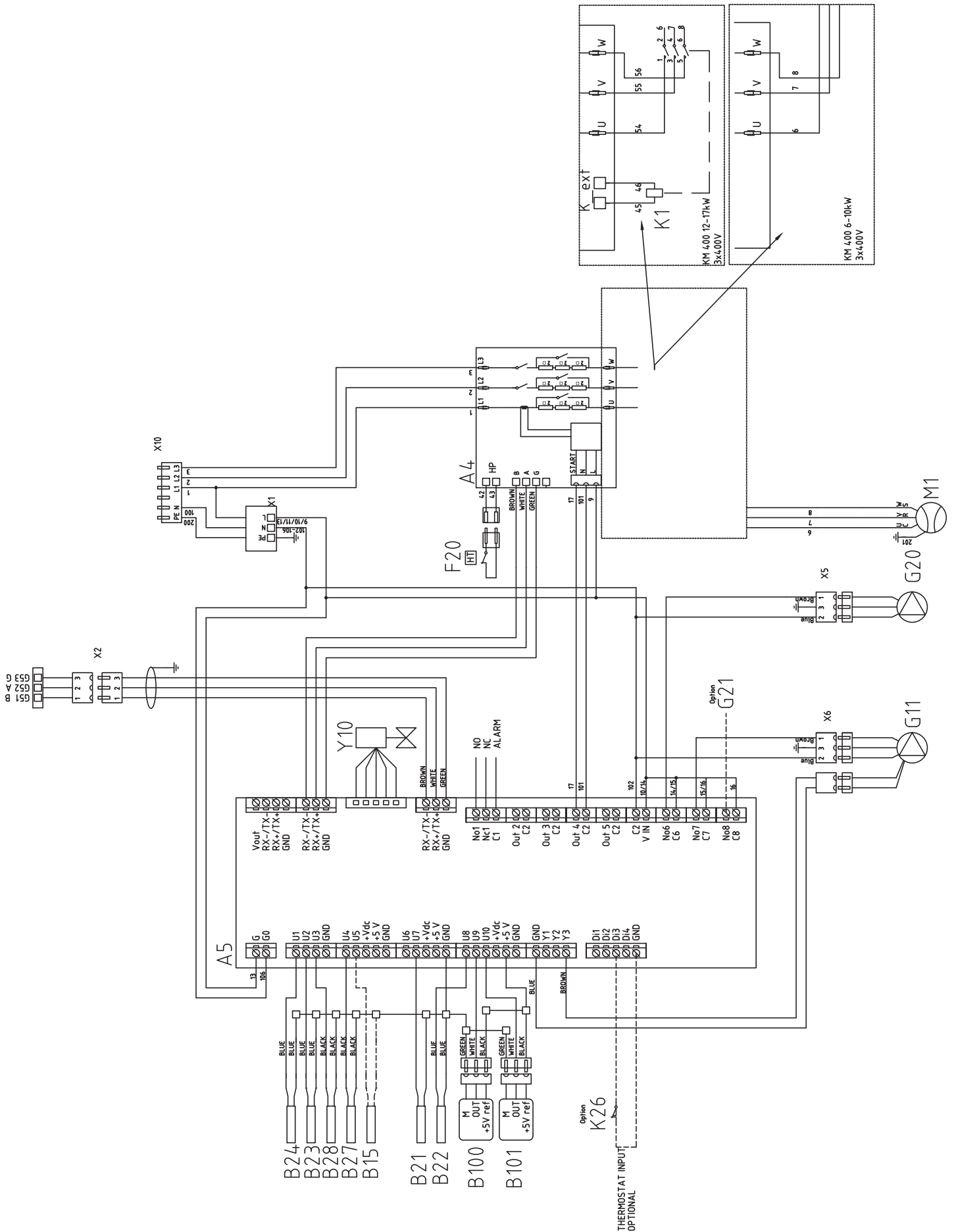

## 8.9 Bedradingschema 230V 1N~

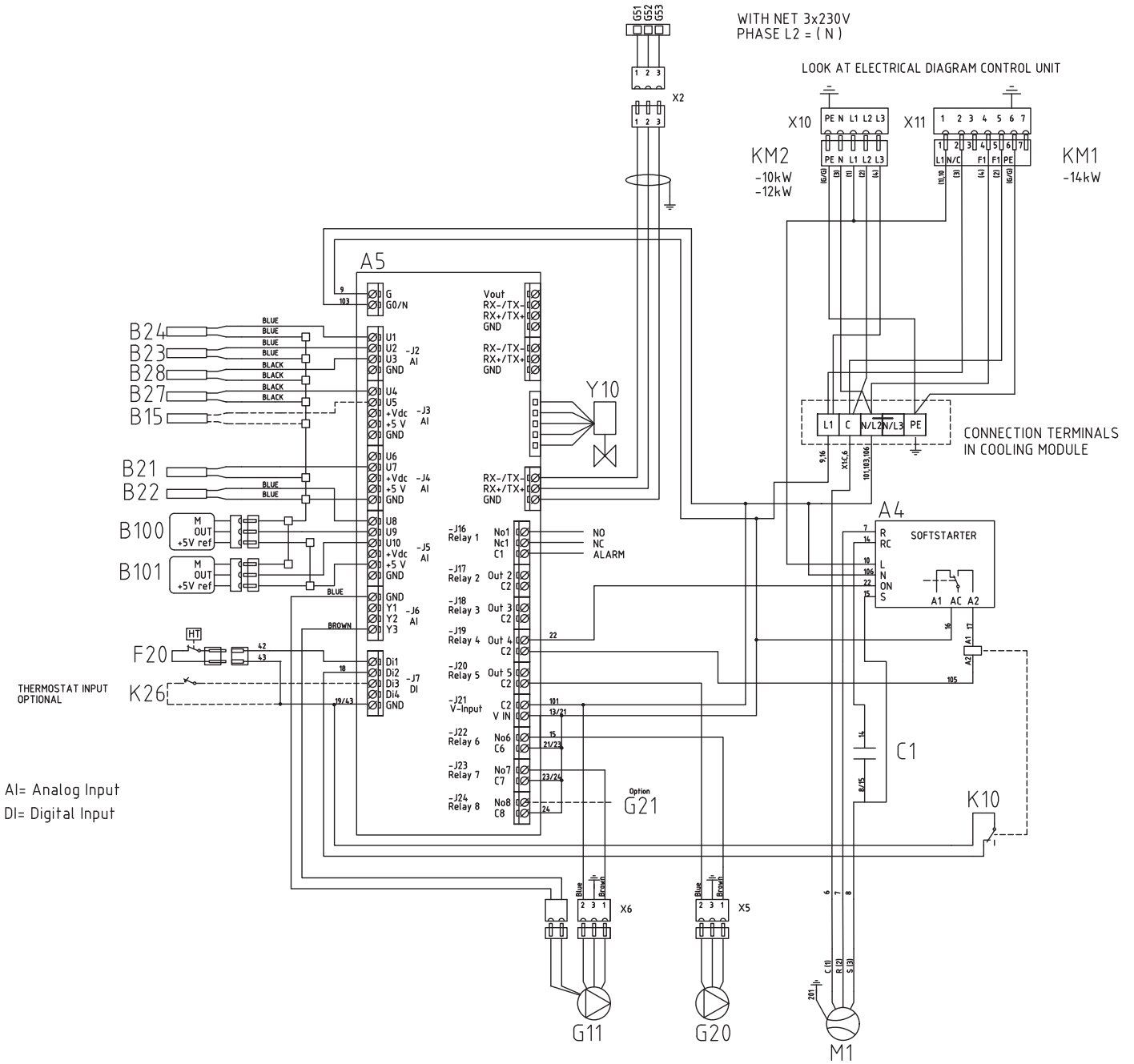

## 8.10 Onderdelenlijst

A4	Soft-startkaart met motorbeveiliging en contactorfunctie	
A5	WP-besturingskaart	
B21	Heetgassensor	Type 3/ NTC 50
B22	Zuiggasvoeler	Type 2/ NTC 015
B23	Captatiesensor in	Type 1/ NTC 22
B24	Captatiesensor uit	Type 1/ NTC 22
B27	WP in	Type 2/ NTC 22
B28	WP uit	Type 2/ NTC 22
B100	Hogedrukvoeler	
B101	Lagedrukvoeler	
C1	Condensator, compressor	
F20	Hogedrukschakelaar	
G11	Laadpomp	
G20	Captatiepomp	
G21	Grondwaterpomp, signaal 230 V, optie	
K1	Contactoor	
K10	Relais (1-fase)	
K26	Thermostatische regeling, optie	
M1	Compressor	
X1	Klemmenstrook	
X10	Klemmenstrook	
Y10	Expansieventiel	

## 8.11 Weerstanden voor voelers

Temp °C	Voeler Type 1 NTC Weerstand kΩ	Temp °C	Voeler Type 2 NTC Weerstand kΩ	Temp °C	Voeler Type 3 NTC Weerstand kΩ	Temp °C	NTC 50 Weerstand kΩ
100	0.22	100	0.67	130	5.37	150	0.89
95	0.25	95	0.78	125	6.18	145	1.00
90	0.28	90	0.908	120	7.13	140	1.14
85	0.32	85	1.06	115	8.26	135	1.29
80	0.37	80	1.25	110	9.59	130	1.47
75	0.42	75	1.47	105	11.17	125	1.67
70	0.49	70	1.74	100	13.06	120	1.91
65	0.57	65	2.07	95	15.33	115	2.19
60	0.7	60	2.5	90	18.1	110	2.5
55	0.8	55	3.0	85	21.4	105	2.9
50	0.9	50	3.6	80	25.4	100	3.4
45	1.1	45	4.4	75	30.3	95	3.9
40	1.3	40	5.3	70	36.3	90	4.6
35	1.5	35	6.5	65	43.6	85	5.4
30	1.8	30	8.1	60	52.8	80	6.3
25	2.2	25	10	55	64.1	75	7.4
20	2.6	20	12.5	50	78.3	70	8.8
15	3.2	15	15.8	45	96.1	65	10.4
10	4	10	20	40	119	60	12.5
5	5	5	26	35	147	55	15
0	6	0	33	30	184	50	18
-5	7	-5	43	25	232	45	22
-10	9	-10	56	20	293	40	27
-15	12	-15	74	15	373	35	33
-20	15	-20	99	10	479	30	40
-25	19	-25	134	5	619	25	50
-30	25	-30	183			20	62
						15	78
						10	99
						5	126

Temp °C	NTC 22 kΩ Weerstand Ω	Temp °C	NTC 150 Weerstand Ω	Temp °C	NTC 015 Weerstand Ω
130	800	70	32	40	5830
125	906	65	37	35	6940
120	1027	60	43	30	8310
115	1167	55	51	25	10000
110	1330	50	60	20	12090
105	1522	45	72	15	14690
100	1746	40	85	10	17960
95	2010	35	102	5	22050
90	2320	30	123	0	27280
85	2690	25	150	-5	33900
80	3130	20	182	-10	42470
75	3650	15	224	-15	53410
70	4280	10	276	-20	67770
65	5045	5	342	-25	86430
60	5960	0	428		
55	7080	-5	538		
50	8450	-10	681		
45	10130	-15	868		
40	12200	-20	1115		
35	14770	-25	1443		
30	18000	-30	1883		
25	22000	-35	2478		
20	27100	-40	3289		
15	33540				
10	41800				
5	52400				
0	66200				
-5	84750				
-10	108000				
-15	139000				
-20	181000				
-25	238000				

## 9. Eerste opstart

1. Controleer of de verwarmingsketel en het -systeem vol water zitten en zijn ontlucht.
2. Controleer of alle aansluitingen niet lekken.
3. Controleer of de sensoren en de verwarmingspomp zijn aangesloten op de voedingsbron.
4. Bekrachtig de warmtepomp door de veiligheidsschakelaar in te schakelen (de hoofdschakelaar).

Controleer wanneer het systeem is opgewarmd of alle aansluitingen goed vastzitten, of de verschillende systemen zijn ontlucht, of er warmte uit komt en het systeem ingaat en of er SWW uit de kranen komt.

## 10. Bediening en onderhoud

Wanneer de installateur uw nieuwe warmtepomp heeft geïnstalleerd, moet u samen met de installateur controleren of het systeem in perfecte bedrijfsomstandigheden verkeert. Laat de installateur u aanwijzen waar de schakelaars, bedieningsorganen en zekeringen zitten zodat u weet hoe het systeem werkt en hoe het moet worden onderhouden. Ontlucht de verwarmingskringen (afhankelijk van het type systeem) na ongeveer drie dagen werking en vul bij met water als dat nodig is.

### 10.1 Periodiek onderhoud

Na drie weken werking en om de drie maanden in het eerste jaar, daarna eenmaal per jaar:

- Controleer of de installatie geen lekken heeft.
- Controleer of er geen lucht zit in het product en het systeem; ontlucht indien nodig - zie het gedeelte Het captatiesysteem aansluiten.
- Controleer of het captatiesysteem nog op druk is en of het vloeistofpeil in het captatievat voldoende/correct is.
- De producten hoeven niet geen jaarlijkse op koudemiddellekkage geïnspecteerd te worden.

### 10.2 Bedrijfsstop

De warmtepomp wordt afgesloten met de bedieningsschakelaar. Als er gevaar bestaat dat het water bevroert, voer dan al het water uit de CTC EcoPart 400 af.

### 10.3 Onderhoudspositie

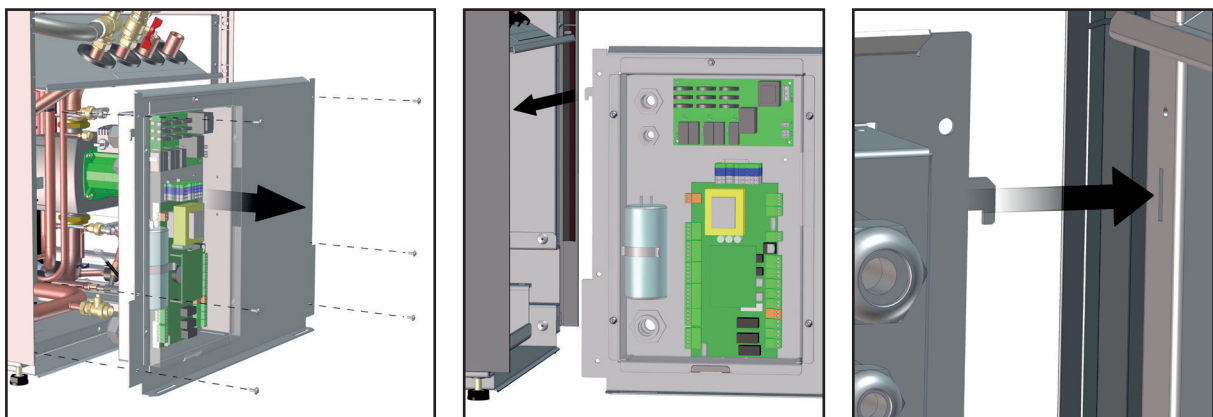

## 11. Probleemoplossing

De CTC EcoPart 400 is ontworpen voor een betrouwbare werking en een hoog comfortniveau en gaat lang mee. Hieronder worden verschillende tips gegeven die nuttig kunnen zijn en die u kunnen helpen bij een storing.

Als er een storing optreedt, moet u altijd contact opnemen met de installateur die uw toestel installeerde. Als de installateur denkt dat de storing te wijten is aan een materiaal- of ontwerpfout, zal hij/zij contact opnemen met CTC AB om het probleem te bestuderen en te corrigeren. Voer altijd het serienummer van het product in.

### 11.1 Luchtproblemen

Als u een raspend geluid hoort van de warmtepomp, controleer dan of de pomp goed is ontlucht. Vul bij met water waar nodig, zodat de juiste druk wordt bereikt. Als u dit geluid hoort, neemt u contact op met een monteur om de oorzaak te controleren.

### 11.2 Alarm

Alarmen en informatieve berichten van de CTC EcoPart 400 worden weergegeven in het product dat wordt gebruikt voor de besturing; daarom moet u de handleiding van dat product raadplegen.







012



CTC AB Box 309 SE-341 26 Ljungby  
info@ctc.se +46 372 88 000  
www.ctc.se