

Présentation à l'attention du client final



CTC EcoZenith i360

Module intérieur avec commande de la pompe à chaleur

1. Signez la liste de contrôle d'installation.
2. Assurez-vous d'enregistrer votre produit à des fins de garantie et d'assurance sur notre site Web: www.ctc.se/registrera-din-installation-for-garanti. (Numéro de série situé derrière la bande magnétique au-dessus de l'écran).
3. Purgez le circuit de chauffage et les produits environ un mois après l'installation et au moins une fois par an.
4. Serrez/fermez la vis du purgeur automatique environ trois mois après l'installation.
5. Ajustez/tournez la soupape de sécurité environ quatre fois par an.
6. Vérifiez la pression du système régulièrement et demandez à l'installateur quelle est la pression recommandée pour votre système; cette valeur se trouve en général autour de 1 bar. Si la pression est trop faible, le système doit être rempli.
7. Nettoyez régulièrement le filtre d'impuretés (fermez l'arrivée d'eau, retirez et nettoyez le filtre) et le filtre électrovanne à bille (fermez le débit d'alimentation vers la pompe à chaleur, retirez et nettoyez le filtre).
8. Définissez la courbe de chauffe pour une température ambiante confortable; vérifiez que les robinets thermostatiques de l'élément ou du chauffage au sol sont correctement définis. Il pourrait être nécessaire de les ouvrir.
9. Définissez le mode d'eau chaude conformément à vos besoins.

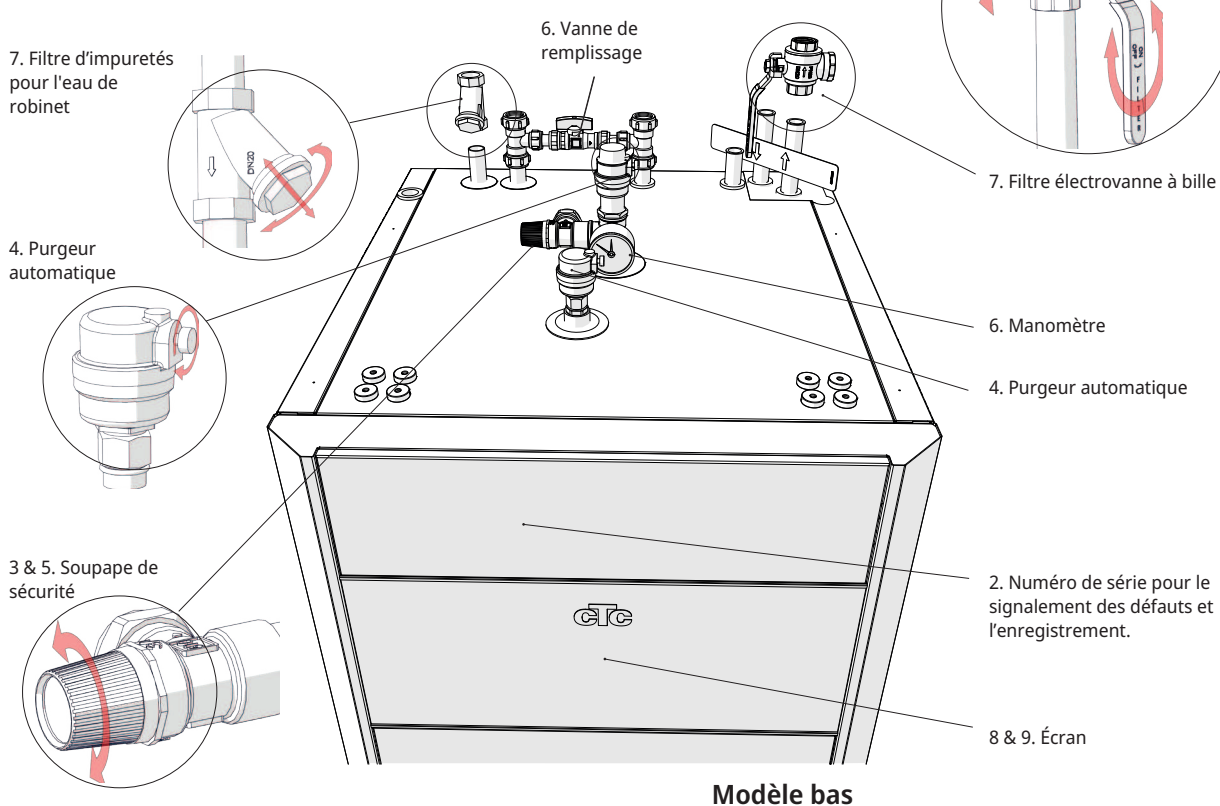

Lisez les instructions complètes dans le manuel d'installation et de maintenance.

Écran tactile

Tous les réglages du produit sont définis à travers l'écran tactile. Définissez ici les paramètres de chaleur et d'eau chaude.

Internet & Communication

Accès Internet intégré par câble réseau. Réglez le produit directement depuis votre domicile à l'aide d'une tablette, d'un téléphone portable ou d'un ordinateur, ou bien à distance par l'intermédiaire de l'application. Voir le chapitre « Installation Communication » dans le manuel d'installation et de maintenance du produit.

Sonde d'extérieur

Elle mesure la température extérieure ; elle ne doit pas être directement exposée au soleil ni placée à un emplacement où la température extérieure peut être faussée. La sonde d'extérieur fournit au produit des informations sur le besoin actuel de chaleur.

Sonde d'ambiance

Elle mesure la température intérieure et règle la courbe de chauffe afin d'égaliser le fonctionnement du produit. La sonde d'ambiance est facultative et le produit peut fonctionner en utilisant seulement la courbe de chauffe. Il est recommandé de ne pas activer la sonde d'ambiance avant que la courbe de chauffe soit entièrement ajustée. La sonde d'ambiance est placée à un point central de la maison, à l'emplacement le plus ouvert possible. C'est le meilleur emplacement pour que la sonde puisse enregistrer une température moyenne pour la maison.

Eau chaude propre et sûre

L'eau dans le ballon (comme dans les pompes à chaleur et les radiateurs) monte et est stratifiée de façon à ce que l'eau la plus chaude entoure l'échangeur thermique ECS où l'eau du robinet s'écoule rapidement, tire de l'énergie et s'écoule à travers le robinet ou la douche. Ainsi, l'eau chaude est toujours renouvelée, ce qui minimise le risque de légionellose.

Pompe à chaleur

La pompe à chaleur est raccordée au produit et fournit l'énergie obtenue depuis l'air ou le forage. Voir le manuel de la pompe à chaleur pour en savoir plus sur l'entretien et le contrôle de la pompe à chaleur. N'oubliez pas que le liquide glycolé doit être vérifié et complété si nécessaire.

Fonctionnement électrique

Le produit peut aussi fournir à la fois le chauffage et l'eau chaude de la maison en fonctionnant uniquement sur l'alimentation électrique. Une fois la pompe à chaleur raccordée, l'appoint électrique fournit une chaleur supplémentaire uniquement lorsque nécessaire. L'écran tactile peut être utilisé pour définir l'activation et la puissance de l'appoint électrique.

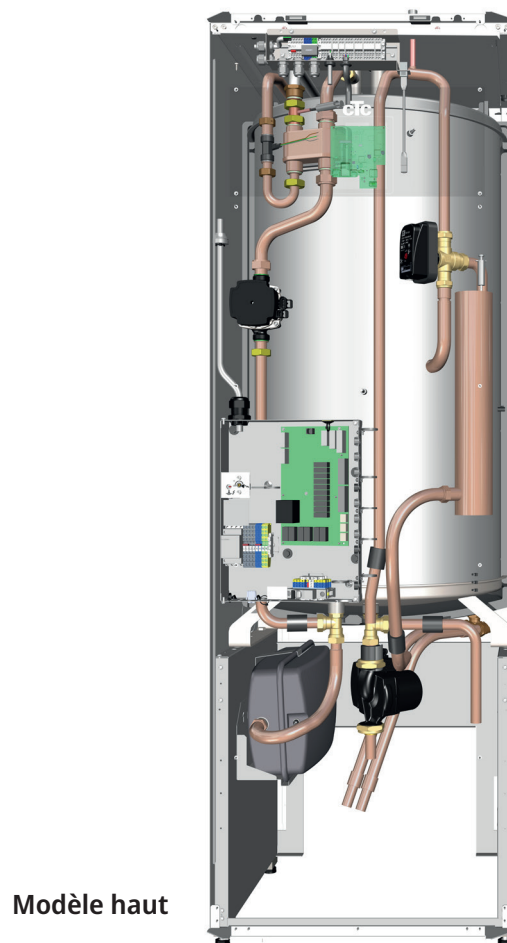
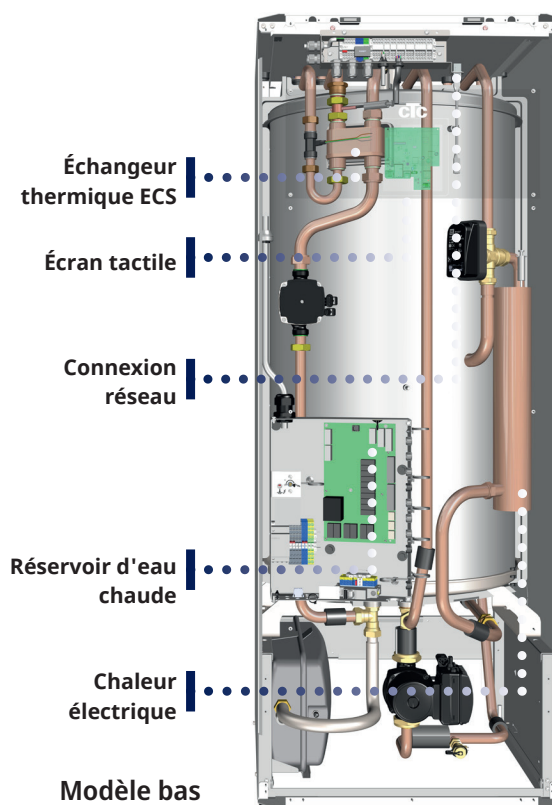

Options sur CTC EcoZenith i360

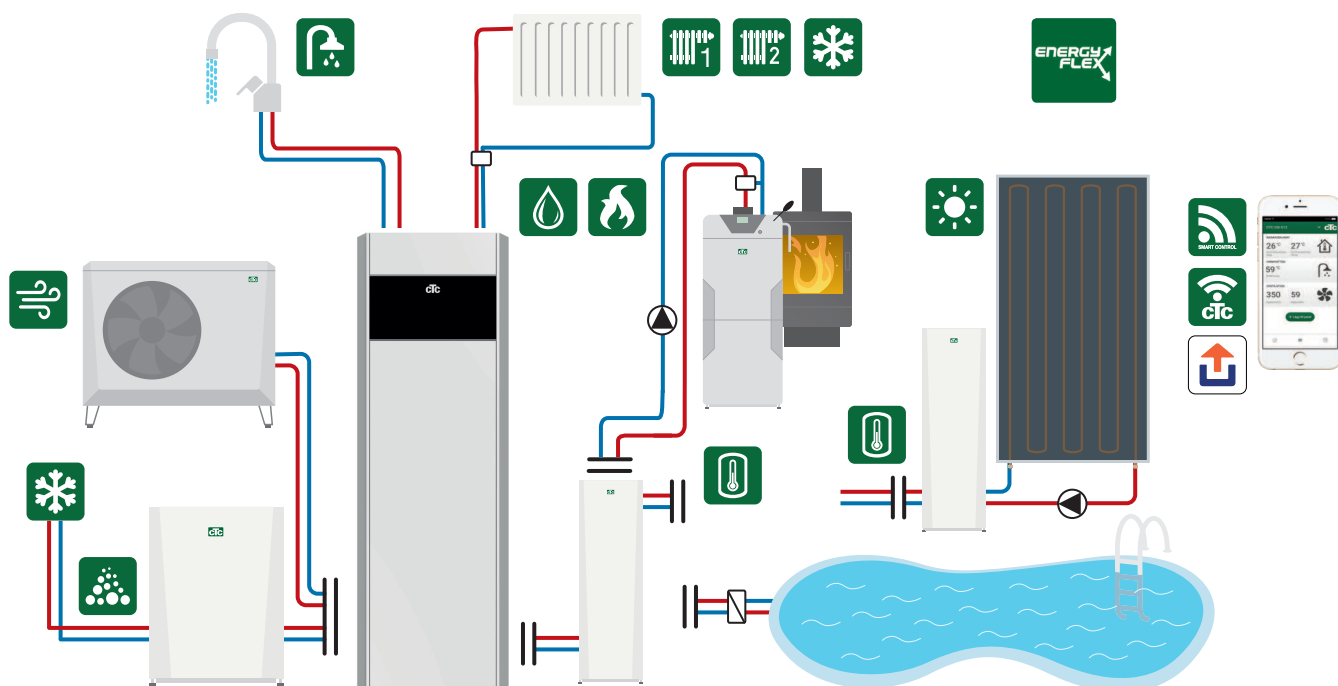

* En plus de l'installation de base, des accessoires sont requis, notamment : sonde supplémentaire, vanne mélangeuse groupe 2, carte d'extension, etc.
Le ballon de volume CTC VT 80 peut être requis dans certaines maisons (voir le manuel d'installation pour en savoir plus).

Installation de base, CTC EcoZenith i360

EcoZenith i360
1 circuit de chauffage
1 pompe à chaleur compatible
de la série EcoAir 400, 500M ou 600M

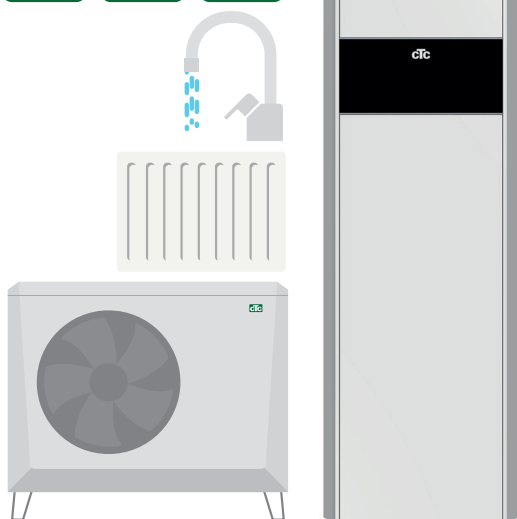

EcoZenith i360
1 circuit de chauffage
1 pompe à chaleur compatible
de la série EcoPart 400 ou 600M

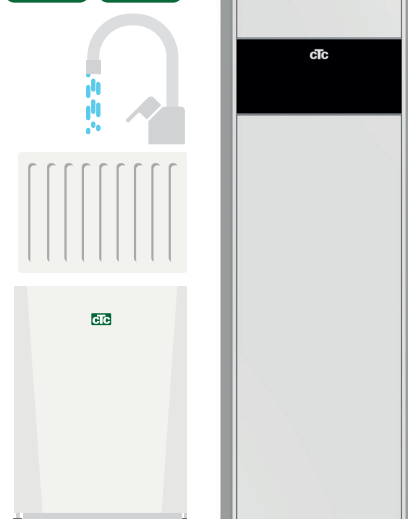

Navigation sur l'écran tactile

	Faire défiler et glisser		Menu Démarrage		Augmenter la valeur	
	Un clic = Sélectionne		Retour		OK	Sélectionner et enregistrer
	Deux clics = Ouvre		Réduire la valeur		Augmenter la valeur	

Menu Démarrage

Température ambiante Circuit de chauffage 1

Mesurée par sonde ambiance 1

Température ambiante Circuit de chauffage 2

Mesurée par sonde ambiance 2

Température du réservoir

Mesurée par capteur ECS dans le réservoir supérieur.

Température extérieure

Mesurée par sonde d'extérieur.

Installateur

Réglages et service.

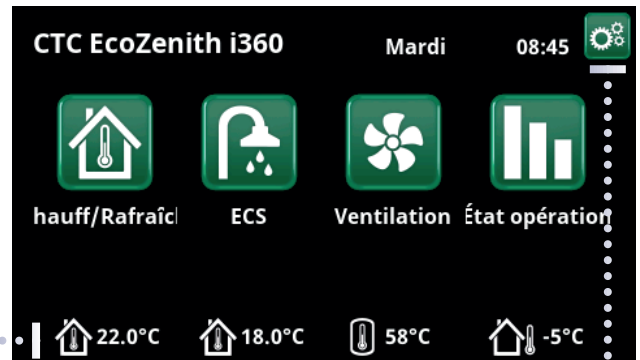

Chauff. / Rafrâich.

Mode Économie actif.

Mode Vacances (H) actif.

Courbe de chauffe - Réglez la température de départ du circuit de chauffage pour différentes températures extérieures.

Circuit de chauffage 1 en mode de chauffage.

Mode, chauffage - Réglez le « Mode de chauffage » : « Auto », « Marche » ou « Arrêt ».

Programme, chauffage - Réglez les augmentations/diminutions de température pour les programmes de chauffage (Économie, Confort, Personnalisé).

Température mesurée, sonde d'ambiance.

Valeur de consigne réelle après la réduction d'économie et vacances.

Réglage fin de la température.

Valeur de consigne réglée.

Réduction nocturne - Définissez une température supérieure ou inférieure à certains moments de la journée. Si cette option est active, RN est affiché.

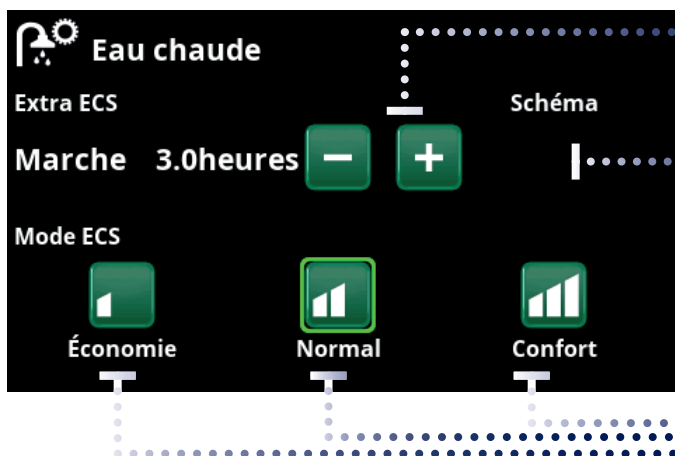

Démarrer le minuteur Extra ECS

Programme hebdomadaire «extra ECS»

Astuce ! Réglez l'heure environ 1 heure avant l'heure à laquelle vous avez besoin d'eau chaude car il faut un certain temps pour chauffer l'eau.

Sélectionnez le programme ECS.

Confort – Besoins en eau chaude importants.

Normal – Besoins en eau chaude normaux.

Économie – Faibles besoins en eau chaude.

Ajoutez une chaleur d'appoint et un appoint électrique pour un confort sûr à tout moment. Pour garantir le confort de l'eau chaude dans toutes les conditions de fonctionnement, l'ajout d'un appoint peut être nécessaire. En l'absence de pompe à chaleur ou d'autre source de chaleur installée, ces réglages doivent être modifiés afin que le produit puisse fonctionner sans chaudière électrique. « Installateur / Réglages / Ballon ECS / Appoint ECS - Oui ».



Ventilation

Reportez-vous au manuel des accessoires. Le symbole est uniquement affiché dans l'écran d'accueil si EcoVent est défini.



Informations sur le fonctionnement

Appuyez sur les images pour consulter des informations détaillées sur chaque pièce.



Raccourci vers Réglages, Circ Chauffage.

- Circuit de chauffage
- Commande et réservoir
- Pompe à chaleur
- Fonctions

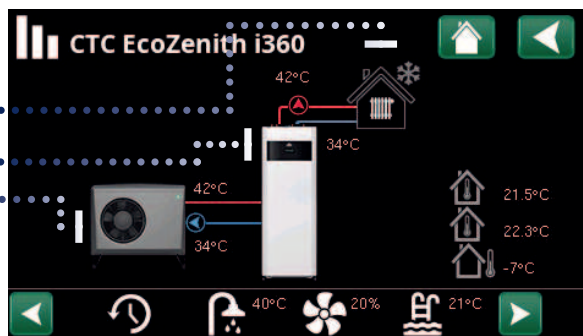

Gestion des alarmes

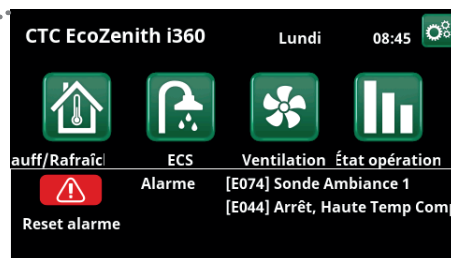
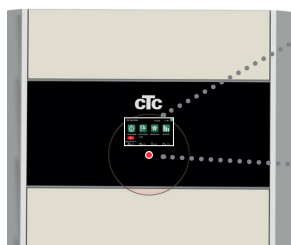

- **LED verte** - État OK.
- **LED clignotante rouge/ jaune** Alarme.
- **Diode clignotante verte** - Fonctionnement avec appoint électrique actif (uniquement applicable avec la sélection de langue « Danois »).
- **Message d'info** en bas.



Reportez-vous au tableau de dépannage à la fin du manuel d'installation.



Commencez par contacter votre ingénieur d'installation.

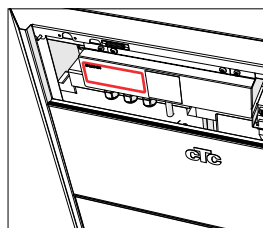

Le numéro de série (12 chiffres) est lisible derrière la bande magnétique. Indiquez-le à l'ingénieur d'installation et à l'assistance CTC en cas de rapport de défaillance.

Autres possibilités de réglage et conseils dans le Manuel d'installation et de maintenance.



Réglages du chauffage

Le produit est automatiquement régulé pour fournir une température constante et confortable toute l'année à partir de la courbe de chauffe. La courbe peut être modifiée sur l'écran tactile si la température ambiante est trop basse ou trop élevée. Des instructions détaillées sont disponibles à la section « Navigation sur l'écran tactile » de la page précédente. Une correction peut être nécessaire quelques semaines après l'installation jusqu'à ce que le système soit adapté à la maison. Pour en savoir plus, voir le manuel d'installation et de maintenance, section : « Réglage du chauffage de la maison ».

Déterminez la courbe de chauffe adaptée

- La courbe de chauffe de la maison est déterminée par deux facteurs principaux : la courbe et le décalage. Ces facteurs peuvent être modifiés pour répondre aux besoins énergétiques de chauffage de la maison.
- Les besoins de chauffage de la maison dépendent de :
La taille de la maison (volume/surface)
L'isolation
Les surfaces vitrées
-> Plus les besoins énergétiques sont importants, plus la courbe et le décalage augmentent.
- Conduction thermique des radiateurs
 - Éléments
 - Chauffage au sol
 - Nombre d'éléments/surface pour le transfert de chaleur
 - > Plus l'énergie est déchargée rapidement, plus la courbe et le décalage baissent.

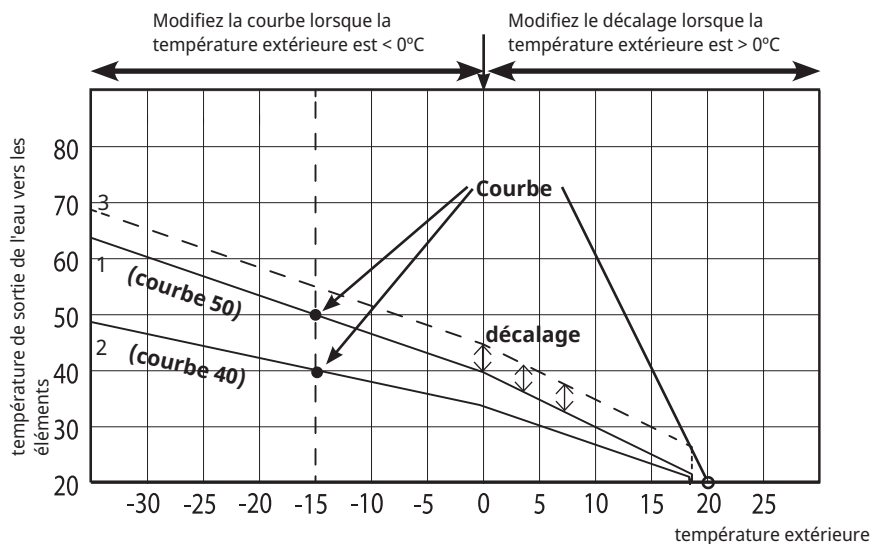

Exemples de valeurs de courbes pour différents systèmes

Chauffage au sol uniquement.	courbe = 35
Système à basse température (maisons bien isolées).	courbe = 40
Système à température normale (réglage en usine).	courbe = 50
Système à température élevée (maisons plus anciennes, petits radiateurs, mauvaise isolation).	(courbe= 60)

Exemple de l'illustration :

1. Courbe 50, décalage 0°
2. Courbe 40, décalage 0°
3. Courbe 50, décalage 5°

Liste de contrôle

La liste de contrôle doit toujours être remplie par l'ingénieur d'installation.

- Il est possible que ce document vous soit demandé en cas d'entretien.
- L'installation doit toujours être effectuée conformément aux instructions d'installation et de maintenance.
- L'installation doit toujours être effectuée dans les règles de l'art.

Suite à l'installation, l'appareil doit être inspecté et des contrôles fonctionnels doivent être réalisés comme indiqué ci-dessous :

Installation des tuyaux

- La pompe à chaleur est remplie, positionnée et réglée de manière correcte selon les instructions.
- La pompe à chaleur est positionnée de manière à pouvoir être réparée.
- Capacité de la (des) pompe(s) de circulation pour le débit requis.
- Vannes des radiateurs et autres vannes concernées ouvertes.
- Test d'étanchéité.
- Purgez le système.
- Contrôle du fonctionnement des soupapes de sécurité requises.
- Tuyau des eaux usées raccordé au siphon de sol.

Installation électrique

- Sens de rotation du compresseur.
- Interrupteur principal.
- Câblage correct.
- Sonde de départ, sonde de retour + toute sonde nécessaires pour le système sélectionné.
- Sonde d'extérieur.
- Sonde d'ambiance (en option).
- Accessoires.
- Pompe à chaleur activée et démarrée.
- Puissance électrique et fusible, adaptés au bâtiment, en fonctionnement normal et mode de secours.

Informations pour le client (adaptées à l'installation)

- Mise en service collaboration avec le client.
- Menus/commandes pour le système choisi.
- Manuel d'installation et de maintenance remis au client.
- Contrôle et remplissage, circuit de chauffage.
- Informations de réglage fin, courbe de chauffe.
- Informations de défauts.
- Vanne mélangeuse.
- Test de fonctionnement de la soupape de sécurité.
- Consultez les conditions de garantie avec le client.
- Enregistrez votre certificat d'installation sur ctc-heating.com.
- Informations sur les procédures de signalement de fautes.

Les points ci-dessus ont été vérifiés après l'installation

Date/Lieu

Signature/Ingénieur d'installation ECS

N° Tél. :

Signature du client

Signature/Électricien N° Tél. :

Produit

Numéro de série